

RENAULT TWINGO



gradska elegancija



profinjen izgled

Redizajniran prednji kraj, kromirani dodaci i mogućnost personalizacije vozila po želji - svaki je detalj takav da mu jednostavno nećete moći odoljeti. Gradski mališan s LED dnevnim svjetlima u prednjim i stražnjim svjetlosnim sklopovima odlikuje se svjetlosnim potpisom u obliku slova C. "C" za pravi francuski chic!





elegancija u promišljenim detaljima

Neka vas iznenadi neočekivano. Svaki će dan biti poseban. Twingo nudi bogatu paletu boja, bočne naljepnice i mogućnost personalizacije izgleda automobila vašoj osobnosti. Bilo da izgleda prirodno, aktivno, profinjeno ili glamurozno, Twingo vam je u jednom sličan: elegantan je u svim okolnostima.

pokažite svoj stil

Svaki je detalj bitan. Zato je u Renaultu Twingo posebna pozornost posvećena i ergonomičnosti te izgledu unutrašnjosti. Od pretinca za odlaganje ispred mjenjača do kromirane ručice mjenjača za još skladniji putnički prostor. Paleta boja omogućuje vam da vozilu date vlastiti potpis te život obojite svojim bojama.





gradska zabava

Poletite poput ptice. Zahvaljujući najmanjem krugu okretanja u svojoj klasi i kompaktnim mjerama, Twingo bez problema savladava svaki put. Uz pomoć kamere za vožnju unatrag možete parkirati i na vrlo tijesnim parkirnim mjestima. Projurite zavojima, ovladajte parkiralištima i zavijugajte uskim gradskim ulicama. Posebno obilježje vozila Renault Twingo je upravo njegova okretnost. Odvest će vas gdje god poželite!

ostanite povezani

Zahvaljujući multimedijском sustavu EASY LINK Twingo vam omogućuje repliciranje vaših omiljenih aplikacija Android Auto™** ili Apple CarPlay™** na velikom dodirnom zaslonu veličine 7": navigacija, internetske radio postaje, podcasti, reprodukcija multimedijских sadržaja, telefoniranje, slanje i primanje poruka te još mnogo toga... Svime se upravlja dodirom ili glasom! Naravno, na raspolaganju su vam sve značajke sustava Renault EASY CONNECT* uključujući povezane usluge, informacije sustava TomTom o stanju u prometu, uvijek ažuran prikaz znamenitosti putem usluge Google Places, automatska ažuriranja i aplikaciju MY Renault.

Slike su simbolične.

Zbog globalne nestašice poluvodiča neki od prikazanih elemenata opreme mogu se razlikovati ovisno o inačici ili zemlji ili trenutno nisu dostupni. Više informacija možete pronaći na zadnjoj stranici.





Twingo E-Tech 100 % electric električni gradski mališan

Okretan, iznenađujuć i zabavan! Twingo E-Tech 100 % electric je kao stvoren za grad. Njegov elegantan profil, posebno istaknut bijelom bočnom trakom, neprimjetno klizi cestom u živoj i elegantnoj koreografiji. Juri od semafora do semafora, spretno manevrira ulicama i avenijama, gotovo izvodi piruete ne bi li svaku dionicu rute pretvorio u čisti užitak.

Zahvaljujući svestranim mogućnostima punjenja možete ga puniti na punionicama izmjeničnom strujom, bilo kod kuće, na poslu ili u gradu. Uporabom punjača Caméléon® možete povećati njegov domet za 80 km u samo 30 minuta punjenja. Tako je praktičan da ćete se u njemu osjećati slobodno i bezbrižno!



Twingo E-Tech 100 % electric jednostavno punjenje

Električni pogon Twingo E-Tech 100 % electric još je napredniji! Omogućuje domet do 190 km* u mješovitoj vožnji (WLTP Full) i do 270 km u gradskoj vožnji (WLTP City), što je dovoljno za tjedan dana vožnje sa samo jednim punjenjem. Udoban je, a prebacivanjem u način rada B vožnja postaje očaravajuće udobna. Na raspolaganju su vam tri stupnja regenerativnog kočenja koje se aktivira čim maknete nogu s papučice gasa. U najvišem stupnju kočenja Twingo E-Tech 100 % electric snažno usporava, što dovodi do snažnijeg prikupljanja energije kočenja te se smanjuje potreba za uporabom papučice kočnice. To je osobito korisno u gustom gradskom prometu! Twingo E-Tech 100 % electric pretvara vožnju u nešto posve drugačije: domet i podaci o vožnji prikazuju se u stvarnom vremenu. Osim toga, putem pametnog telefona možete planirati putovanje s obzirom na preostali domet i raspoložive punionice, kao i programirati temperaturu u putničkom prostoru... Svaka čast Twingo E-Tech 100 % electric!

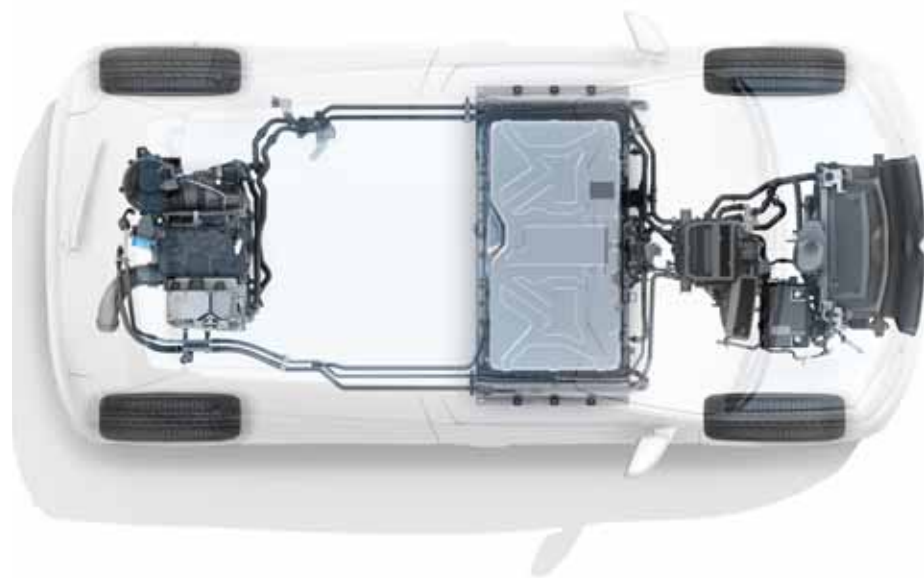

iskoristite brojne mogućnosti prostora

Twingo vam se prilagođava s još više rješenja u vozilu kako biste mogli živjeti po svojim pravilima. Još praktičniji i kvalitetniji, fiksni prostor za odlaganje na središnjoj konzoli koji se može prenamijeniti u prilagodljiv držač boca ili u pretinac za odlaganje pametnog telefona. Zatvoreni pretinac ispred suvozača osigurava urednost prostora, a na čvrstu stražnju policu možete odložiti svoje stvari. S pomoću gumba prtljažnik možete otvoriti jednim potezom i iskoristiti prednosti koje pruža stražnja klupa koja se može preklopiti u ravnu podnicu. Twingo se odlikuje jedinstvenom udobnošću zahvaljujući upravo tim detaljima i praktično osmišljenom prostoru. A u novom vozilu Twingo E-Tech 100 % electric nema niti jedan pretinac ili kubični centimetar manje: potpuno isti unutarnji prostor, ista udobnost i isti prtljažnik!





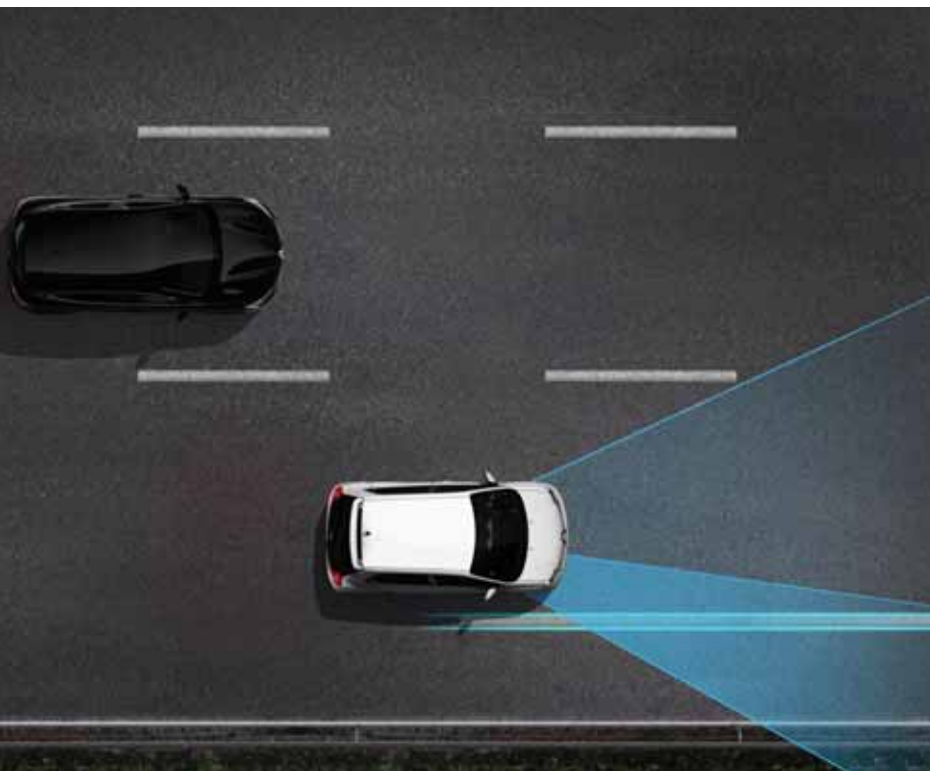

gradska vožnja postat će mačji kašalj

Sustav Renault EASY DRIVE donosi tehnologiju koja olakšava gradsku vožnju. Jednostavno parkiranje: uz pomoć kamere za vožnju unatrag i varijabilnog servoupravljača, vožnja postaje dječja igra. Bezbrižna vožnja: aktivacija zvučnog signala prilikom nenamjerne promjene voznog traka pomoći će vam održati pozornost. Vlanjanje svim situacijama: s pomoću sustava za pomoć pri kretanju na uzbrdici kretanje će biti jednostavno kao na ravnoj cesti. Twingo E-Tech 100 % electric je zasigurno najsigurniji suputnik za vožnju u urbanom okruženju.



TWINGO



paleta boja

Bijela Cristal



Biserno Bijela



Žuta Mango



Crvena Flamme



Plava Pill



Plava Ocean



Siva Cosmic



Crna Étoilé



serijska oprema Twingo



equilibre

sigurnost

- Zračni jastuci sprijeda za vozača i suvozača
- Bočni zračni jastuci
- Sustav protiv blokiranja kotača - ABS
- Sustav za nadzor stabilnosti vozila - ESP
- Sustav protiv proklizavanja pogonskih kotača - ASR
- Sustav za pomoć pri naglom kočenju - AFU
- Upozoritelj za nezakopčan sigurnosni pojas vozača i suvozača
- Sigurnosni pojasevi sprijeda sa zatezačem i ograničivačem zatezne sile
- Fiksni sigurnosni pojasevi straga
- Zadnja sjedala sa sustavom ISOFIX
- Nasloni za glavu straga
- Sustav aktivnog kočenja u nuždi
- Senzor za kišu i automatsko uključivanje svjetala

dizajn

- Čelični naplatci 15" Vegas
- Vanjska osvrtna ogledala u sjajno crnoj boji
- Vanjske ručice - boja karoserije
- Tamne presvlake sa svijetlim rubovima
- Upravljač i ručica mjenjača presvučeni imitacijom kože
- Bočna zaštita karoserije s kromiranom letvicom
- Bočni pokazivači smjera
- LED dnevna svjetla
- 3. kočiono svjetlo
- Stražnji spojler u crnoj boji
- Tonirana stakla
- Crna unutrašnjost

multimedija

- Multimedijski sustav EASY LINK sa 7" zaslonom na dodir s funkcijama Bluetooth, MP3, AUX, USB i DAB
- Funkcija povezivosti s aplikacijama Android Auto™ i Apple CarPlay™

udobnost

- Ručni klima uređaj
- Električni podizači prednjih stakala
- Pretinac "Flexi-case" između prednjih sjedala s USB priključkom
- Stražnja klupa djeljiva u omjeru 1/2 1/2
- Ručno preklapiv naslon suvozačevog sjedala
- Upravljač podesiv po visini
- Daljinsko centralno zaključavanje
- Servo upravljač
- Grijano stražnje staklo
- Vozačevo i suvozačevo sjedalo podesivo po visini, dužini i nagibu
- Ručno podesiva vanjska osvrtna ogledala
- Upravljač od tvrde pjene
- Ručno otvaranje stakala straga
- Odvojivi pokrivač prtljažnog prostora
- Zatvoreni suvozačev pretinac "Flexi-case"

vožnja i dodaci

- Neizravni nadzor tlaka u gumama
- Putno računalo
- Sustav za pomoć pri kretanju na uzbrdici
- Ograničivač brzine
- Komplet za popravak guma
- Predoprema za radio (instalacija)
- Sustav Stop&Start
- Sustav Energy Smart Management

serijska oprema Twingo E-Tech 100% electric



equilibre

sigurnost

- Zračni jastuci sprijeda za vozača i suvozača
- Bočni zračni jastuci
- Sustav protiv blokiranja kotača - ABS
- Sustav za nadzor stabilnosti vozila - ESP
- Sustav protiv proklizavanja pogonskih kotača - ASR
- Sustav za pomoć pri naglom kočenju - AFU
- Upozoritelj za nezakopčan sigurnosni pojas vozača i suvozača
- Sigurnosni pojasevi sprijeda sa zatezačem i ograničivačem zatezne sile
- Fiksni sigurnosni pojasevi straga
- Zadnja sjedala sa sustavom ISOFIX
- Nasloni za glavu straga

dizajn

- Crna unutrašnjost
- Bočna zaštita karoserije crne boje
- Čelični naplatci 15" Vegas
- Vanjska osvrtna ogledala u boji karoserije
- Vanjske ručice - boja karoserije
- Tamne presvlake sa svijetlim rubovima
- Bočni pokazivači smjera
- LED dnevna svjetla
- 3. kočiono svjetlo
- Stražnji spojler
- Zatamnjena stakla

udobnost

- Automatski klima uređaj
- Električni podizači prednjih stakala
- Stražnja klupa djeljiva u omjeru 1/2 1/2

- Upravljač podesiv po visini
- Senzor za kišu i automatsko uključivanje svjetala
- Daljinsko centralno zaključavanje
- Servo upravljač
- Grijano stražnje staklo
- Vozačevo i suvozačevo sjedalo podesivo po visini, dužini i nagibu
- Električno podesiva i grijana vanjska osvrtna ogledala
- Upravljač od tvrde pjene
- Odvojivi pokrivač prtljažnog prostora
- Zatvoreni suvozačev pretinac "Flexi-case"

vožnja I dodaci

- Neizravni nadzor tlaka u gumama
- Putno računalo
- Sustav za pomoć pri kretanju na uzbrdici
- Ograničivač brzine
- Komplet za popravak guma
- Predoprema za radio (instalacija)
- Sustav Stop&Start
- Sustav Energy Smart Management
- Kabel za punjenje

multimedija

- Multimedijski sustav EASY LINK sa 7" zaslonom na dodir s funkcijama Bluetooth, MP3, AUX, USB i DAB
- Funkcija povezivosti s aplikacijama Android Auto™ i Apple CarPlay™

techno (equilibre+)

udobnost

- Impulsni električni podizači prednjih stakala
- Presvlake crne boje u kombinaciji kože i tkanine
- Vozačevo sjedalo podesivo po visini, preklopiv naslon suvozačevog sjedala

vožnja I dodaci

- Regulator i ograničivač brzine
- Preklapanje naslona suvozačevog sjedala u jednom potezu "One Touch"
- Kamera i sustav za pomoć pri parkiranju unatrag
- Pretinac u stražnjim vratima s oznakom "Flexi-case"
- Pretinac ispod stražnjih sjedala "Flexi-case"

dizajn

- Aluminijski naplatci 15" Altana
- Upravljač i ručica mjenjača presvučeni kožom
- Dodatno zatamnjena stražnja stakla

multimedija

- Multimedijski sustav sa 7" zaslonom na dodir s navigacijom, s funkcijama Bluetooth, MP3, AUX, USB i DAB
- Funkcija povezivosti s aplikacijama Android Auto™ i Apple CarPlay™

serijska oprema Twingo E-Tech 100% electric



urban night (techno+)

dizajn

- Aluminijski naplatci 16" URBAN NIGHT u sjajnoj crnoj boji
- Male ukrasne naljepnice u crnoj boji
- Unutarnje naljepnice
- Tamna unutrašnjost
- Presvlake u kombinaciji kože i tkanine u crnoj i bijeloj boji URBAN NIGHT
- Vanjska osvrtna ogledala u crnoj boji URBAN NIGHT

udobnost

- Bežično punjenje mobilnog telefona

multimedija

- Multimedijski sustav sa 7" zaslonom na dodir s navigacijom, s funkcijama Bluetooth, MP3, AUX, USB i DAB
- Sustav sa Subwoofer
- Funkcija povezivosti s aplikacijama Android Auto™ i Apple CarPlay™

vožnja i dodaci

- Sustav upozorenja o promjeni voznog traka - LDW

presvlake



Presvlake u kombinaciji kože i tkanine u crnoj i bijeloj boji URBAN NIGHT



Tamne presvlake sa svijetlim rubovima



Presvlake u kombinaciji kože i tkanine u crnoj boji



Presvlake u kombinaciji kože i tkanine crne boje s crnim prošivima



Presvlake u kombinaciji kože i tkanine crne boje sa žutim prošivima



Presvlake u kombinaciji kože i tkanine crne boje s crvenim prošivima

vanjski izgled Twingo E-Tech 100 % electric



ukrasni pokrovi i naplatci



15-inčni aluminijски naplatci Altana



15-inčni čelični naplatci +
ukrasni pokrovi srebrno crne boje



16-inčni aluminijски naplatci Monega



16-inčni aluminijски naplatci URBAN NIGHT

personalizacija vanjskog izgleda



Naljepnica na vratima

personalizacija unutrašnjosti



Paket unutarne opreme crne boje

- 1 Unutarnji ukrasni elementi:** bočni umetci na upravljaču, okvir armaturne ploče, donji dio ručice mjenjača, okviri ventilacijskih otvora.
- 2 Kombinacije u unutrašnjosti:** presvlake, nasloni za ruke na vratima.

personalizacija unutarnjih ukrasnih elemenata



Bočni umetci na upravljaču crne boje



Donji dio ručice mjenjača crne boje



Okvir armaturne ploče crne boje



Obrubi ventilacijskih otvora crne boje

punjenje



napunite Twingo E-Tech 100 % electric kod sebe

Za punjenje električnog vozila kod kuće potrebna je oprema koju je odobrio kvalificirani stručnjak kako bi se zajamčilo da se punjenje provodi pravilno i sigurno. Nudi vam se nekoliko mogućnosti, a na vama je da odaberete onu koja odgovara vašim potrebama.

1. Punjenje vozila Twingo E-Tech 100 % electric može se provesti priključivanjem na punjač Flexi Charger i to putem odgovarajuće i sigurne utičnice vrste Green'up™. Njome se punjenje može završiti u otprilike osam sati⁽¹⁾. Treba je ugraditi stručnjak. Flexi Charger omogućuje i da se provede dopunjavanje putem standardne kućne utičnice⁽²⁾ koja odgovara standardima i propisima na snazi, u slučaju da trebate povećati domet, a nije vam dostupna nijedna javna punionica. Na primjer, kad ste kod prijatelja, možete povećati domet za oko 40 km u otprilike 3 sata.

2. Za brže punjenje, savjetujemo vam kućnu punionicu od 7,4 kW koji omogućuje potpuno punjenje u 4 sata. Treba ga postaviti ovlaštenu instalater.



napunite Twingo E-Tech 100 % electric na javnim punionicama

3. Javne stanice za punjenje postupno se posvuda postavljaju: na parkirnim mjestima trgovačkih centara, na parkiralištima, benzinskim postajama, parkiralištima poslovnih zgrada i, naravno, na ulicama naših gradova! Veliki broj Renaultovih punionica ima mogućnost ubrzanog punjenja do 22 kW, čime se domet povećava i za 80 km u 30 min (vidjeti uvjete u koncesiji)! Pronađite gdje se nalaze sve javne stanice za punjenje u vašem multimedijском sustavu EASY LINK, u aplikaciji MY Renault ili na internetskoj stranici reault.hr

(1) Ovisno o bateriji i opremi za punjenje.

(2) Dopunjavanje putem punjača Flexi Charger spojenog na standardnu utičnicu ovisi o kvaliteti i sukladnosti električne instalacije. Zatražite kvalificiranog stručnjaka da provjeri tu instalaciju.





Na raspolaganju vam je niz prilagođenih rješenja za punjenje kod kuće, na poslu, na cesti i drugdje. Renault Twingo E-Tech 100 % electric serijski je opremljen kabelom Mode 3 za punjenje na kućno ili javnoj punionici. U aplikaciji My Renault za pametne telefone možete jednostavno provjeriti napunjenost baterije vašeg vozila.

punite kod kuće, na poslu i drugdje

Jednostavno napunite svoj Renault Twingo E-Tech 100 % electric na kućnoj punionici, ojačanoj kućnoj utičnici ili običnoj kućnoj utičnici⁽¹⁾. U aplikaciji **My Renault** možete u svakom trenutku provjeriti doseg, daljinski pokrenuti punjenje ili ga programirati u razdoblju nižih cijena električne energije.

punjenje na cesti

Večernji izlazak u kino? Preko **aplikacije My Renault** potražite javne punionice u blizini svojeg odredišta. Spremate li se na dulje putovanje, na raspolaganju su vam brze punionice snage 22 kW na kojima u samo pola sata punjenja možete povećati doseg svojeg automobila za 75 km.

vrsta priključka	snaga punjenja ⁽²⁾	vrsta kabela	vrijeme punjenja ⁽²⁾ 22 kWh baterija			
			40 km	75 km	190 km	
kućna punionica	7,4	serijski kabel Mode 3		51	1 h	4 h
ojačana kućna utičnica	3,7	opcijski kabel Mode 2		1 h 45	3 h 17	8 h 20
obična kućna utičnica ⁽¹⁾	2,3	opcijski kabel Mode 2		3 h 09	5 h 55	15 h
brza javna punionica	11	serijski kabel Mode 3		32 min	59 min	2 h 52
javna punionica	22 kW	serijski kabel Mode 3		16	30 min	1 h

(1) Samo za povremenu upotrebu.

(2) Vrijednosti najveće snage i vremena punjenja temelje se na rezultatima mjerenja pri umjerenoj temperaturi (20° C).

dimenzije

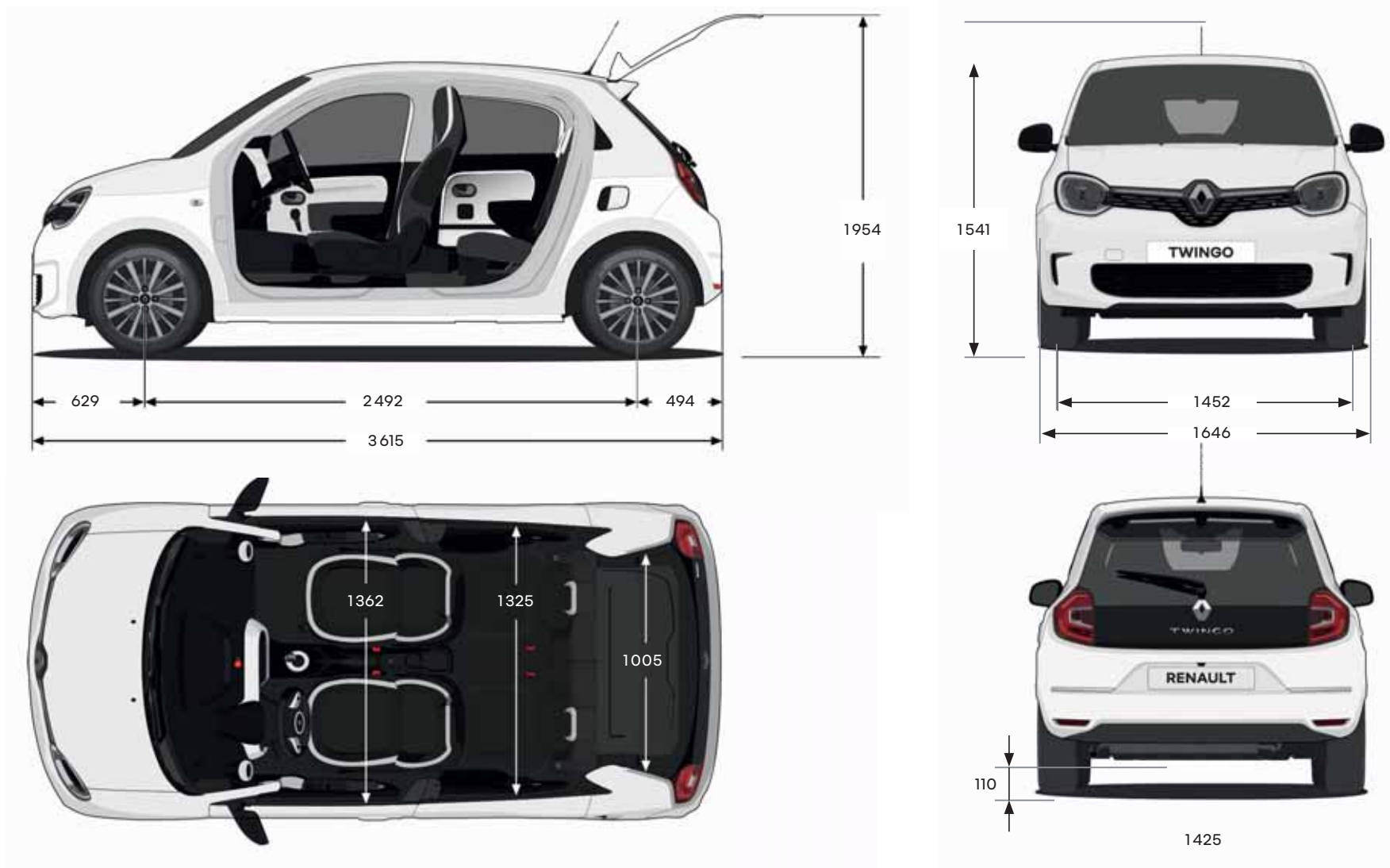

ZAPREMNINA PRTLJAŽNIKA (u litrama)

Najmanji obujam prtljažnika (nagnuta stražnja klupa): 210

Najveći obujam prtljažnika (uspravna stražnja klupa): 240

UTOVARNA DULJINA (mm)

Najveća utovarna duljina (od prtljažnih vrata, s preklapljenom stražnjom klupom): 1336

Najveća utovarna duljina iza sjedala: 636

Utovarna duljina do armaturne ploče (suvozačevo sjedalo u položaju stolića): 2315

dodatna oprema

Svoj Renault Twingo opremite u skladu sa svojim željama kako bi bio još više jedinstven i praktičan.

1. Pokažite svoju osobnost kromiranim kućištem vanjskih retrovizora i odabirom ekskluzivnih naplataka. Kako biste uvijek imali dovoljno prostora za prtljagu te bez kompromisa krenuli na put, za vas smo osigurali čvrsti krovni kovčeg obujma 380 litara.

2. Paket za zaštitu karoserije: učinkovito zaštitite karoseriju Renaulta Twingo od manjih udaraca, ogrebotina ili trošenja uslijed svakodnevne uporabe.

3. Bežični punjač pametnog telefona: pametni telefon napunite tako da ga jednostavno odložite na postolje za punjenje u pretincu ispred mjenjača*.

4. Prednji naslon za ruke: idealan za udobnu vožnju, a usto osigurava dodatan prostor za odlaganje.

5. Komplet nosača QuickFix: alternativa vuči koja omogućava da na svog gradskog mališana, koji nije homologiran za upotrebu kuke za vuču, pričvrstite nosač za bicikle.



Slika je simbolična. Zbog globalne nestašice poluvodiča neki od prikazanih elemenata opreme mogu se razlikovati ovisno o inačici ili zemlji ili trenutno nisu dostupni. Više informacija možete pronaći na zadnjoj stranici.

legendarni Twingo

čudo na četiri kotača



Twist, Swing i Tango – spajanjem ovih triju riječi rođen je Twingo koji je svjetlo dana ugledao na Pariškom salonu automobila 1992. Drzak, pametan i simpatičan, Twingo unosi revoluciju u automobilsku industriju i bez zadržke nas poziva da nanovo osmislimo svoj život i prilagodimo ga njegovu stilu. Ponosan na svoju siluetu monovolumena, tada jedinstvenu u segmentu, i serijski ugrađivanu kliznu klupu, ovaj francuski mališan nudio je prostor za noge dostojan velikih limuzina, a po potrebi i veoma prostran prtljažnik! No to nije bilo sve: Twingo se isticao i simpatičnim prednjim svjetlima, privlačnom prednjom maskom, raznobojnom unutrašnjošću i vrlo povoljnom cijenom kojom je mamio mlade kupce.

Renault je u lipnju 2007. godine proslavio proizvodnju 2-milijuntog primjerka tog kulturnog modela, neposredno prije predstavljanja izvedbe čiji je dizajn bio još klasičniji od onog originalnog modela. Osnovne karakteristike Twinga nisu se mijenjale: prostranost, klizna stražnja klupa, središnji instrumenti, domišljata rješenja... Baš sve je zadržano. Krajem 2011. godine uslijedila je nova preobrazba: prednji je kraj osvježen, a poklopac prtljažnika redizajniran.



Twingo 3 izmijenjen je iz temelja. DNK prethodnika temeljito je promijenjen, sve je pomaknuto prema natrag.

Ta je tehnička odluka označila kraj klizne stražnje klupe te mu donijela neusporediv krug okretanja. Iznimno učinkovit automatski mjenjač s dvostrukom spojkom bio je još jedna inovacija, nemjerljiva s bilo čim u klasi. A sada imamo priliku upoznati i električni Twingo koji se vraća vrijednostima originalnog modela. 27 godina kasnije napravili smo puni krug: Twingo nas radosno poziva da zajedno s njim promijenimo životni stil i prigrlimo električnu mobilnost. Istinski je fenomen koji dokazuje da dizajn automobila može biti itekako zabavan. Nikada nije izašao iz mode, pa se čak i danas njegovi obožavatelji otimaju za modele iz originalne kolekcije. Posve razumljivo, jer tko bi mu uopće odolio!

**→ u gotovo 30 godina,
3 generacije Twinga
proizvedene su u više od
2,5 milijuna primjeraka**



konfigurirajte svoj novi Renault Twingo na stranici www.renault.hr

Prosječna potrošnja u mješovitoj vožnji: 5,1 - 5,3 l/100 km. Emisija CO₂: 115-121 g/km.

Slike automobila su simbolične.

Zbog posljedica globalne nestašice poluvodiča neki elementi opreme prikazani u ovoj brošuri trenutno nisu dostupni. To se, među ostalim, odnosi na bežično punjenje pametnog telefona i povezanu navigaciju. U trenutnim uvjetima teško je predvidjeti dobavlјivost konkretnih elemenata opreme, koje zbog globalne nestašice poluvodiča u konkretnom slučaju možda neće biti moguće nabaviti. Za najnovije informacije obratite se najbližem ovlaštenom koncesionaru.

Poduzeto je sve potrebno da sadržaj ovog materijala bude točan i ažuran u trenutku tiskanja. Ovaj je dokument sastavlјen na temelju predserijskih vozila ili prototipova. Sukladno svojoj politici stalnog poboljšanja proizvoda, Renault zadržava pravo izmjene karakteristika vozila i dodatne opreme opisanih i predstavlјenih u ovoj brošuri u bilo kojem trenutku. O tim se izmjenama Renaultovi koncesionari obavješćuju u najkraćem roku. Ovisno o zemlji komercijalizacije vozila, verzije se mogu razlikovati, a neki dijelovi opreme nisu dostupni (serijski, opcijski ili kao dodatna oprema). Za najnovije informacije obratite se zastupnicima marke Renault. Zbog tehničkih ograničenja u tiskanju boje u katalogu mogu se razlikovati od stvarnih boja karoserije ili materijala unutrašnjih obloga. Sva prava pridržana. Zabranjuje se svaka reprodukcija ovog materijala, djelomično ili u cijelosti, u bilo kojem obliku i na bilo koji način bez pisanog odobrenja društva Renault.

Publicis – Avtor fotografija: © Renault Marketing 3D-Commerce, Paul Barshon
Renault Nissan Hrvatska d.o.o., Radnička cesta 47, 10000 Zagreb | www.renault.hr | svibanj 2022.

Renault preporučuje Castrol

[renault.hr](http://www.renault.hr)