

NOVI
RENAULT CLIO
E-TECH FULL HYBRID
145 KS



dostupan i s benzinskim,
plinskim i dizelskim motorom



nova energija, stara ljubav

Omiljeni Clio niže uspjehe već 30 godina, a sada se vraća u svom najautentičnijem izdanju, spreman ispuniti vas novom energijom: upoznajte Renault Clio E-Tech full hybrid.

Nova je generacija oblikovana u skladu s novim vizualnim identitetom marke koji se odražava u sportskom dizajnu inačice esprit Alpine i agresivnijem svjetlosnom potpisu. Dojmit će vas se njezina unutrašnjost, povezivost te reciklirani materijali i oni biološkog porijekla.



Uživajte u jedinstvenom iskustvu vožnje s motorom E-Tech full hybrid snage 145 KS.

Motor E-Tech full hybrid 145 KS

Doseg do 900 km⁽¹⁾

inačica esprit Alpine

Materijali biološkog porijekla i reciklirani materijali

391 l⁽²⁾

20 sustava za pomoć u vožnji

(1) Ovisno o razini napunjenosti baterije i stilu vožnje (podaci dobiveni ispitnim postupkom WLTP, ožujak 2023.).

(2) Ovisno o motoru.

interaktivni izbornik

01. dizajn

02. užitak u vožnji

03. iskustvo u vozilu

04. multimedijски sustav

**05. napredni sustavi
za pomoć u vožnji**

**06. opcije za personalizaciju
vozila**

otkrijte više



preuzmite cjelokupnu opremu i cijene

novi vjetar u leđa

Novi Renault Clio E-Tech full hybrid precizno je dizajniran i osmišljen da probudi sva osjetila: veća prednja maska s kromiranim umetcima, nova prednja i stražnja full LED svjetla i isklesane bočne strane. Njegov sportski pedigree vidljiv je u svakom detalju inačice esprit Alpine, pri čemu se posebno ističe prepoznatljivi prednji spojler mat sive boje Schiste, nadahnut Formulom 1.



Logotip crne boje Ice i dnevna svjetla koja oblikom naznačuju obris polovice Renaultova logotipa naglašavaju suvremenost nove generacije.



Inačica esprit Alpine ima 17-inčne naplatke "La flèche" s ugraviranim natpisom Alpine i posebni središnji poklopac koji ističe njezin sportski karakter.



Sportskim duhom prožet je i putnički prostor u kojem se izdvajaju presvlake s plavim šavovima, izvezeni motiv na gornjem dijelu naslona, aluminijske papučice i pragovi s potpisom marke Alpine. Motiv francuske zastave na armaturnoj ploči i sjedalima te šavovi plave, bijele i crvene boje kojima je obrubljen upravljač simboliziraju duh inačice esprit Alpine.



presvlake inačice esprit Alpine izrađene su od 72 % recikliranog tekstila

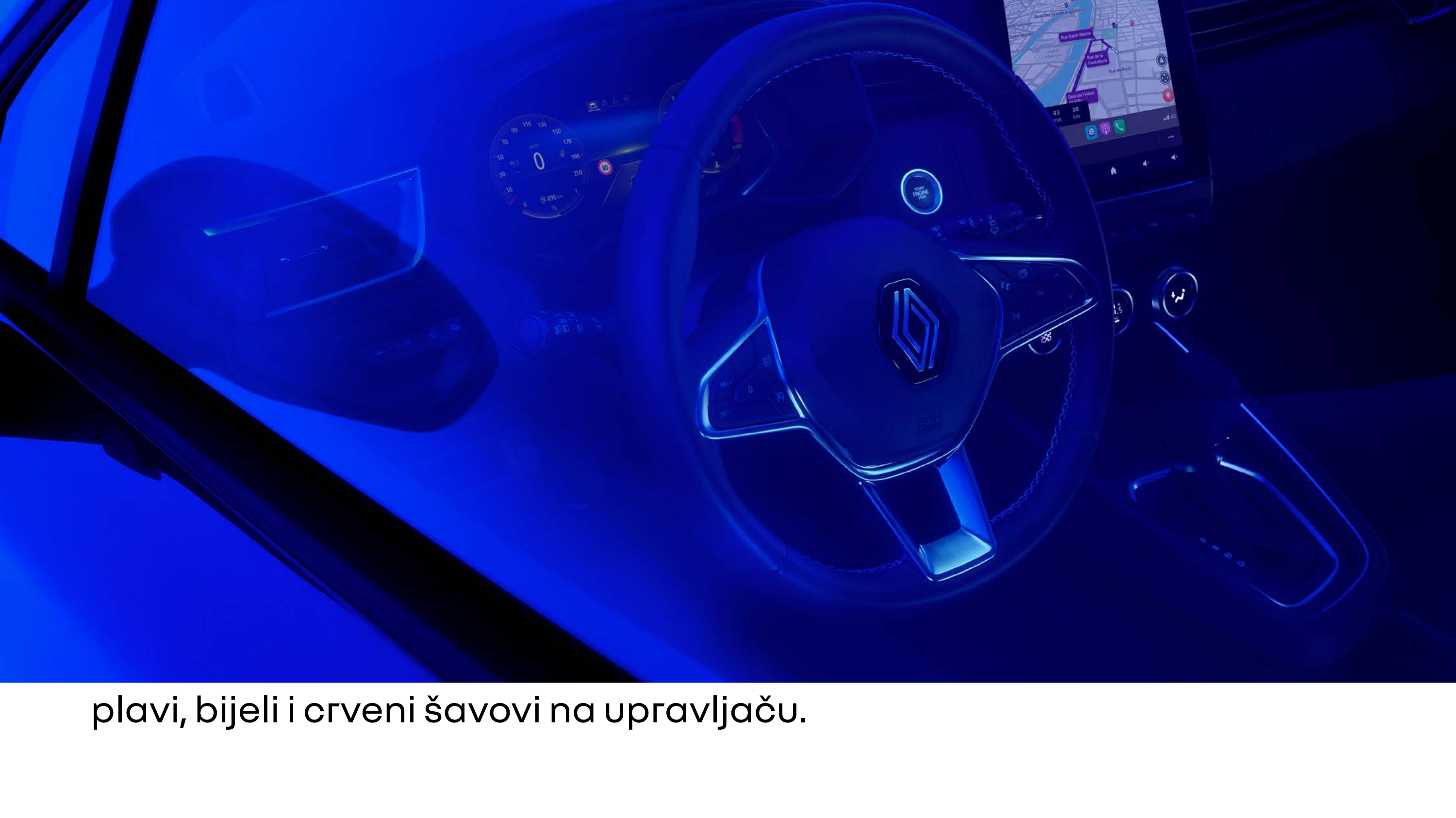

plavi, bijeli i crveni šavovi na upravljaču.

[zakažite probnu vožnju →](#)

[izbornik ↑](#)

02. užitek u vožnji

i dalje onaj isti Clio, bez obzira na vrstu energije koja ga pokreće

Novi Renault Clio dostupan je s najcjelovitijom ponudom benzinskih, plinskih, dizelskih i punih hibridnih motora E-Tech kojima je zajedničko jedno – izvrsne performanse!



02. užitek u vožnji

E-Tech full hybrid

E-Tech
full hybrid
145 KS

do
80 %
gradske vožnje na
električni pogon⁽¹⁾

do
60 km/h
60 km/h u električnom
načinu rada⁽¹⁾

do
900 km
dosega⁽²⁾

od
4,1L/100 km
potrošnja goriva⁽³⁾

od
96 g/km
emisije CO₂⁽³⁾



električni način rada omogućuje vam da u gradskoj vožnji uštedite do 40 % goriva⁽⁴⁾.

Baterija vozila puni se tijekom usporavanja i kočenja.

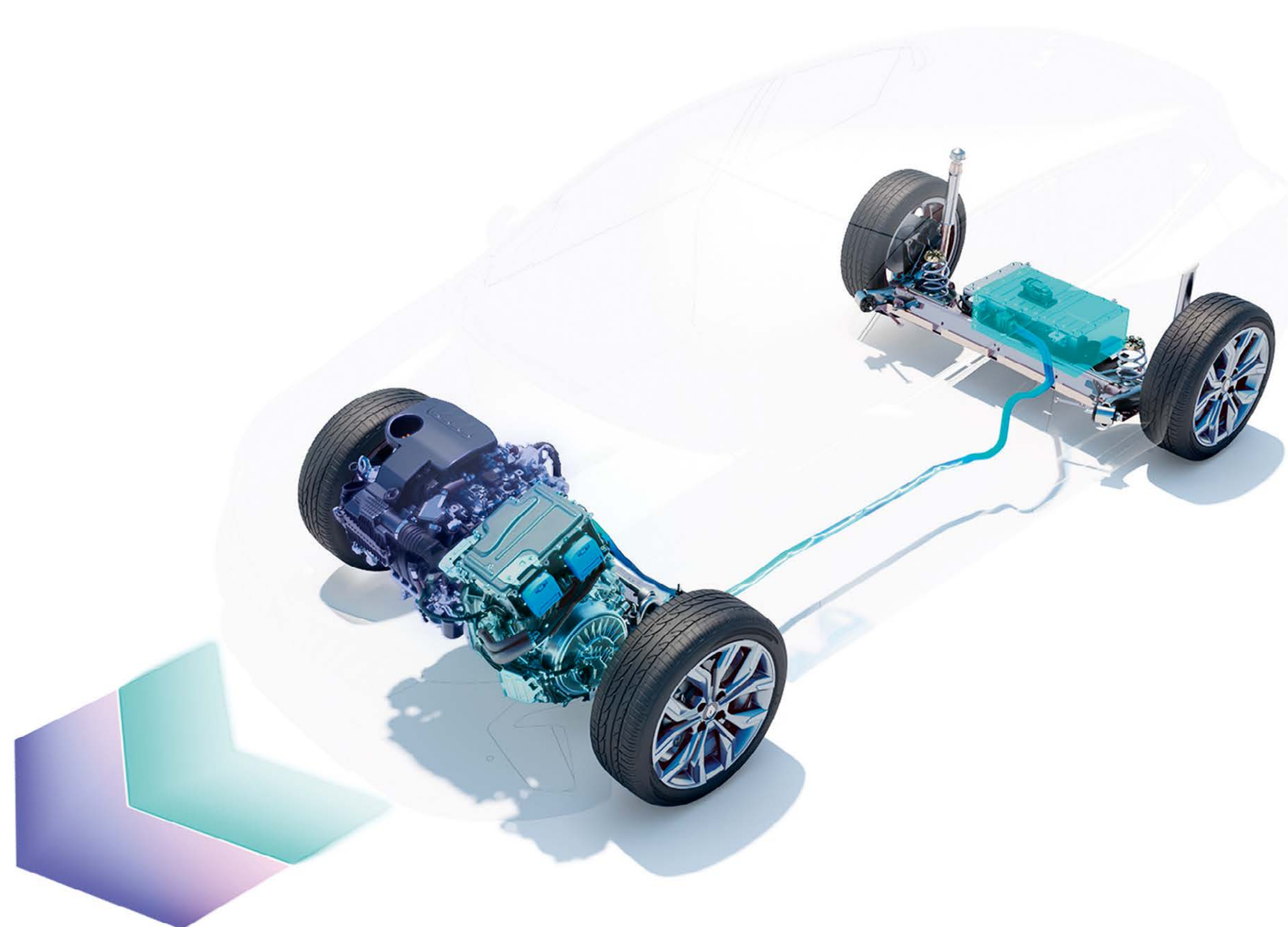

(1) Ovisno o razini napunjenosti baterije i stilu vožnje / Renaultov interni izvor / 2023.

(2) Doseg do 900 km s punim spremnikom, prema podacima ispitnog postupka WLTP.

(3) Potrošnja goriva 4,1 – 5,1 l / 100 km i emisije CO₂ 96 – 114 g / km, homologirane vrijednosti ovise o inačici / u skladu s podacima ispitnog postupka WLTP / izvor: UTAC / ožujak 2023.

(4) Za inačicu s punim hibridom E-Tech u usporedbi s blagim hibridom s automatskim mjenjačem, prema vrijednostima za gradski ciklus vožnje WLTP / izvori: UTAC & IDIADA / rujan 2022.

zakažite probnu vožnju →

izbornik ↑

udobnost nove generacije

Udobno se smjestite u suvremenu unutrašnjost s materijalima biološkog porijekla i upravljačem koji utjelovljuje novi identitet marke. Uživajte u personaliziranom iskustvu vožnje uz tri načina rada sustava Multi-Sense. Za potpunu udobnost, tu je i kvalitetni audiosustav Bose®(1).



Proizvedene u suradnji s tvrtkom Tencel™, presvlake i obloge vrata i armaturne ploče izrađene su od 60 % biljnih vlakana⁽²⁾, dobivenih isključivo od drva iz europskih šuma kojima se upravlja održivo.

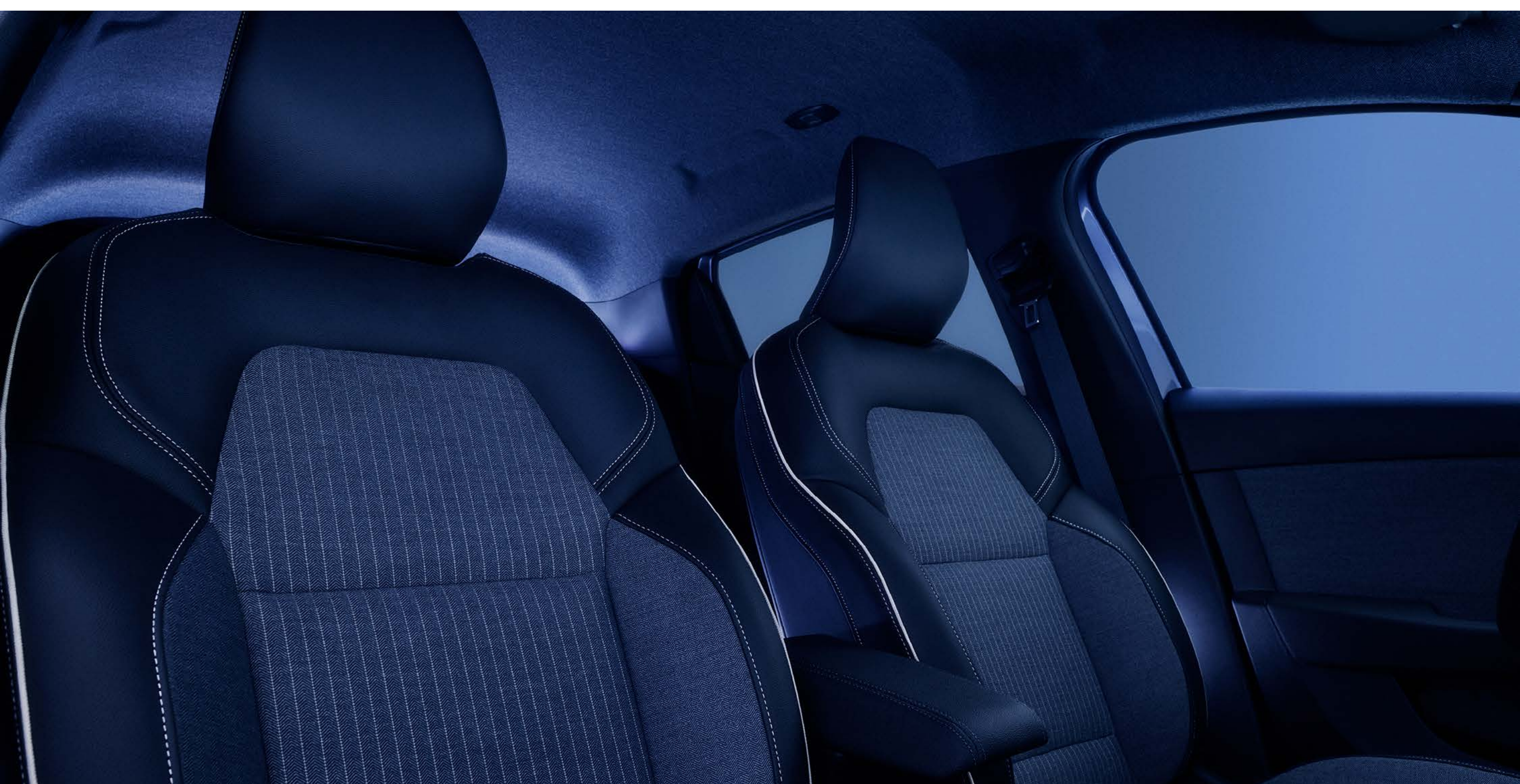

presvlake inačice techno

(1) Uz nadoplatu u inačicama techno i esprit Alpine.

(2) Samo u inačici techno.

osjećaj istinske dobrodošlice

Zahvaljujući izdašnom prostoru za koljena od 16,5 cm i optimalnom prostoru za glavu, na stražnja se sjedala mogu udobno smjestiti i djeca i odrasli.



Uživajte u velikom prtljažniku obujma 391 litre. Jednostavno podesite stražnju klupu u omjeru 1:3 – 2:3 ili preklopite sva tri sjedala i povećajte obujam prtljažnika do 1069 l.



[želim ponudu →](#)

[izbornik ↑](#)

besprijeckorna povezanost

Novi Renault Clio E-Tech full hybrid povezuje vas s brojnim uslugama koje su vam potrebne. Uživajte u povezanom multimedijском sustavu Easy Link s 9,3-inčnim dodirnim zaslonom⁽¹⁾, ugrađenom navigacijom i funkcijom bežičnog zrcaljenja zaslona pametnog telefona.



Funkcija bežičnog zrcaljenja, kompatibilna sa sustavima Android Auto™ i Apple CarPlay™, prikazuje sve vaše aplikacije, popise za reprodukciju, podcaste i pozive izravno na zaslonu multimedijskog sustava u vozilu.

Prilagodljivi 10-inčni zaslon instrumentne ploče prikazuje sve najvažnije informacije o vožnji izravno u vašem vidnom polju.



Ostanite trajno povezani zahvaljujući bežičnom punjaču⁽²⁾ u središnjem prostoru za odlaganje: napunite pametni telefon bez priključivanja na utičnicu.



(1) 7-inčni digitalni zaslon dostupan je od inačice authentic.

(2) U inačicama Alpine i esprit Alpine. Android Auto™ i Apple CarPlay™ zaštitni je znak društva Google Inc. Apple CarPlay™ zaštitni je znak društva Apple Inc.

želim ponudu →

izbornik ↑

05. napredni sustavi pomoći u vožnji



20 naprednih sustava za pomoć u vožnji

Novi Renault Clio E-Tech full hybrid dio je programa sigurnosti "Human First" i nudi čak 20 naprednih i inovativnih sustava za pomoć u vožnji.



kamera s 360-stupanjskim prikazom okruženja vozila

Četiri kamere s 360-stupanjskim prikazom okruženja vozila pomažu vam da još jednostavnije manevrirate.

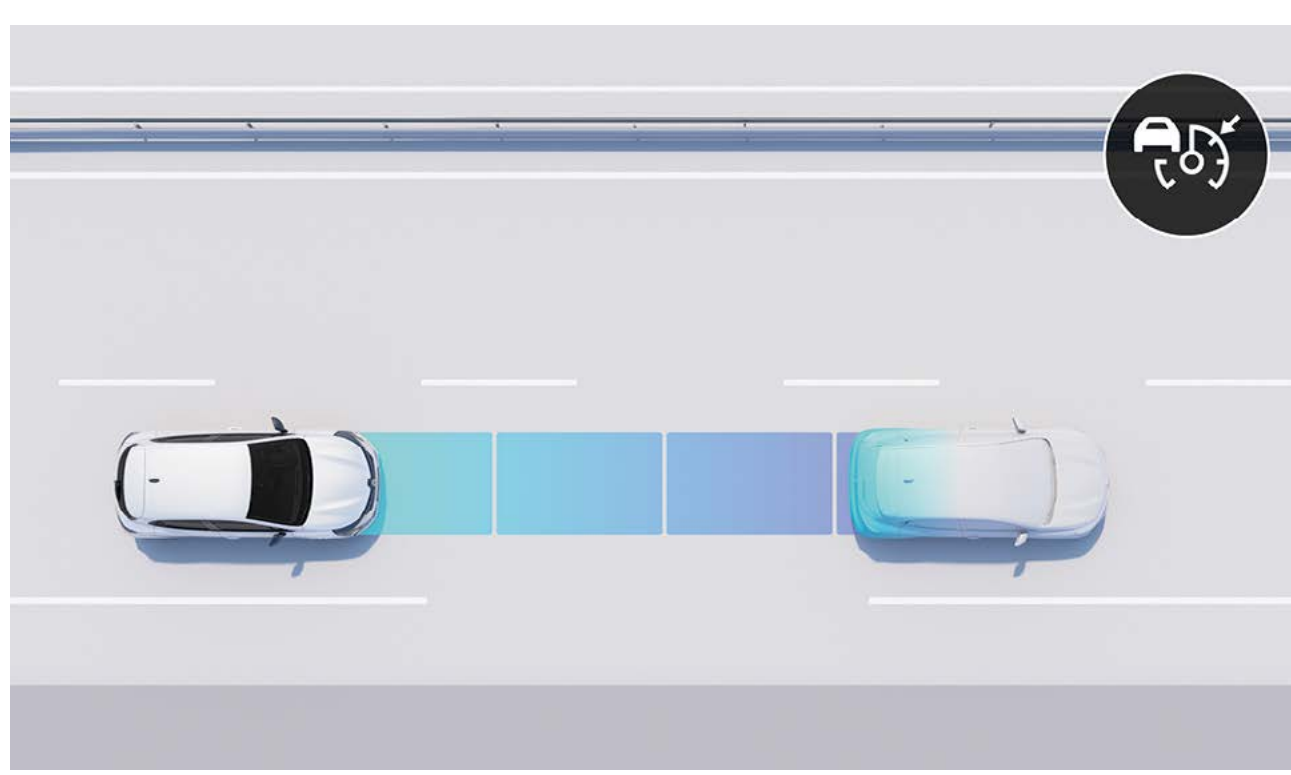

adaptivni tempomat

Održava sigurnosni razmak od vozila ispred tako što samostalno aktivira kočnice kad je udaljenost između vozila premala i zatim ponovno ubrzava kad se cesta isprazni.



upozorenje na vozilo u mrtvom kutu

Sustav se aktivira pri brzinama većim od 15 km/h te vas svjetlosnim signalima upozorava na prisutnost vozila izvan vašeg vidnog polja.

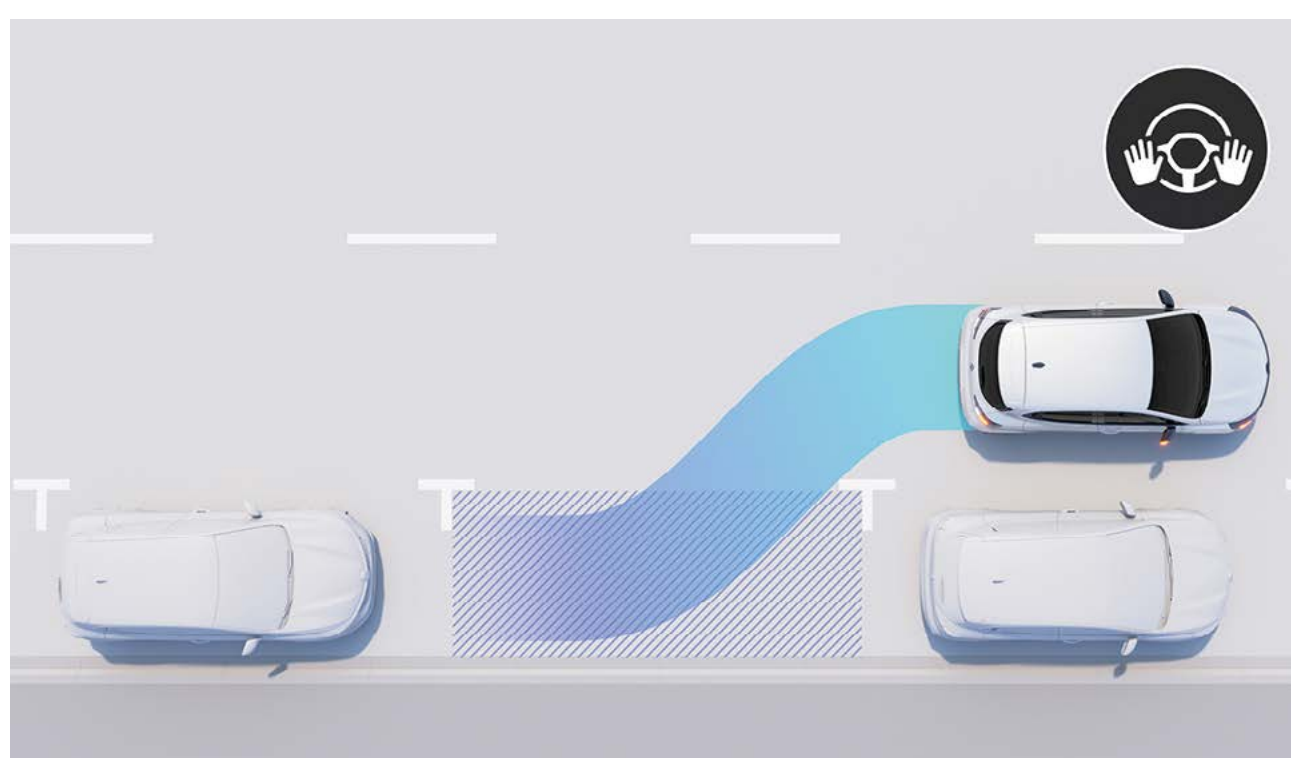

parkiranje slobodnih ruku

Sustav olakšava parkiranje tako što samostalno prepoznaje parkirno mjesto i preuzima kontrolu nad upravljačem. Na vama je samo da kontrolirate brzinu.

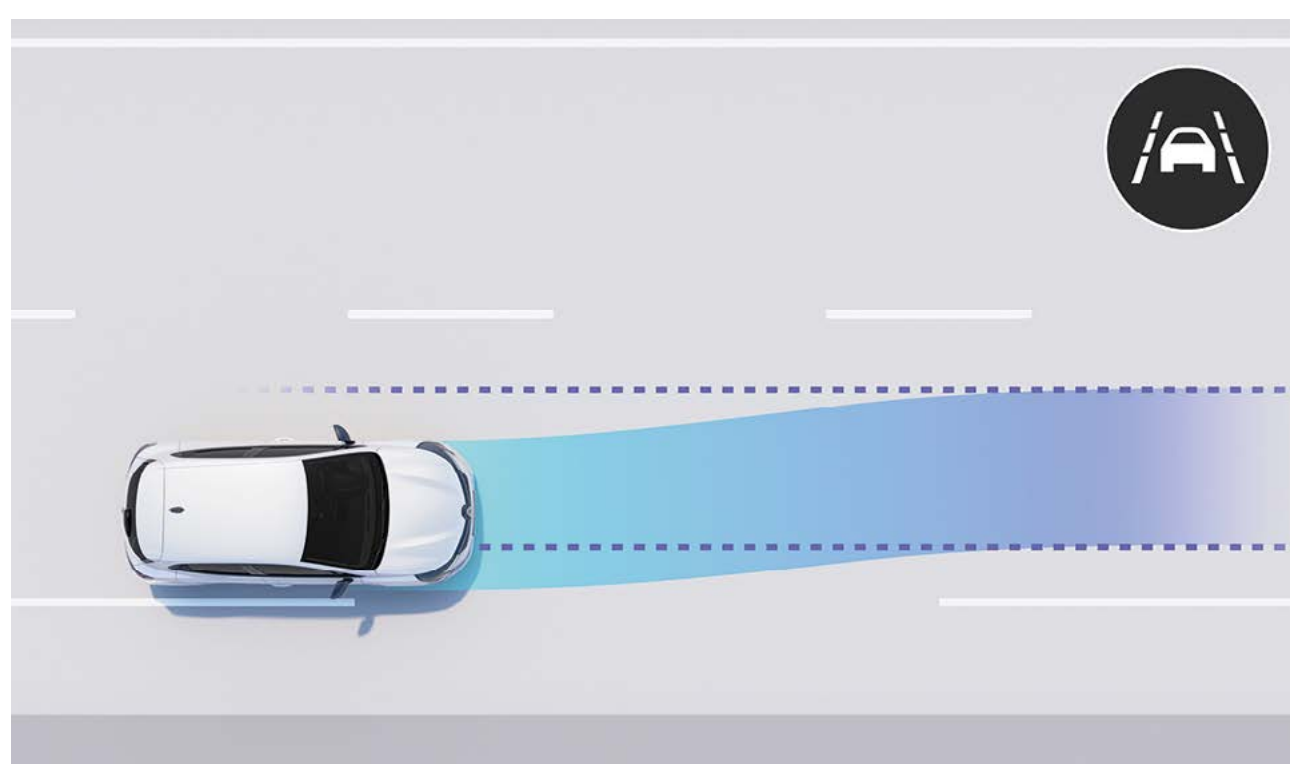

sustav za zadržavanje vozila u prometnom traku

Ispravlja okretanje upravljača i vraća vozilo u središte voznog traka u slučaju izlaska iz traka bez uključivanja pokazivača smjera.



automatsko kočenje u nuždi

Upozorava vozača na opasnost od frontalnog sudara sa zaustavljenim vozilom pri malim brzinama. Aktivira automatsko kočenje da bi izbjegao ili ublažio sudar.

sustavi za pomoć u vožnji

- sustav za pomoć u vožnji na autocesti i u prometnim gužvama
- pomoć pri kretanju na uzbrdici
- upozorenje na sigurnosni razmak
- ograničivač brzine
- tempomat
- adaptivni tempomat

sustavi za pomoć u vožnji

- prednji parkirni senzori
- stražnji parkirni senzori
- bočni parkirni senzori
- kamera za vožnju unatrag

- kamera s 360-stupanjskim prikazom okruženja vozila
- parkiranje slobodnih ruku

sigurnosni sustavi

- upozorenje na izlazak iz voznog traka
- sustav za zadržavanje vozila u voznom traku
- upozorenje na vozilo u mrtvom kutu
- upozorenje pri izlasku iz parkirnog mjesta unatrag
- automatsko paljenje i gašenje dugih/kratkih svjetala
- automatsko kočenje u nuždi
- prepoznavanje prometnih znakova
- prepoznavanje prometnih znakova s upozorenjem na prekoračenje brzine

izbornik ↑

06. opcije za personalizaciju vozila

boje



ledeno bijela (mp)



siva Schiste (mp)



crna Etoile (mb)



crvena Flamme (mb)



plava Iron (mb)



siva Rafale (b)



narančasta Valencia (mb)

mp: mat premaz
mb: metalizirana boja
b: biserna boja
Slike su simbolične.

izbornik ↑

06. opcije za personalizaciju vozila

uređenja unutrašnjosti



authentic

- 7-inčni digitalni zaslon instrumentne ploče u boji s radijem R&GO
- 15-inčni naplatci Iremia
- tekstilne presvlake u kombinaciji crne boje titanijske i sive
- vozačevo sjedalo podesivo po visini



evolution (dodatno na opremu authentic)

- 7-inčni digitalni zaslon instrumentne ploče u boji
- LED dnevna svjetla s novim Renaultovim potpisom
- 16-inčni naplatci Flexwheel
- donja obloga stražnjeg odbojnika s crnim zrnatim efektom
- sive presvlake od tkanine s trodimenzionalnim uzorcima od tvida



techno (dodatno na opremu evolution)

- poseban prednji odbojnik sa spojlerom F1® u boji karoserije i donjom rešetkom u obliku pčelinjeg saća
- 16-inčni aluminijski naplatci dijamante obrade Boa Vista
- sjajno crna donja obloga stražnjeg odbojnika s kromiranim umetkom
- presvlake "Lutecia" od 60 % materijala biološkog porijekla, crno-sive, teksturirane i prevučene tkanine s ukrasnom trakom bakrene boje



iconic esprit Alpine (dodatno na opremu techno)

- 10-inčni digitalni zaslon instrumentne ploče u boji
- 17-inčni aluminijski naplatci "La flèche" dijamante obrade, s plavim ili sivim poklopcem preko središnjih vijaka (ovisno o boji karoserije)
- donja obloga stražnjeg odbojnika mat sive i crne Schiste
- teksturirane i prevučene presvlake od sive i crne tkanine, ukrašene plavim šavovima, izvezenim motivom u obliku slova A na naslonu sjedala i motivom francuske zastave

Slike su simbolične.



preuzmite popis cjelokupne serijske i opsijske opreme

06. opcije za personalizaciju vozila

presvlake



tekstilne presvlake crne boje titanija i sive

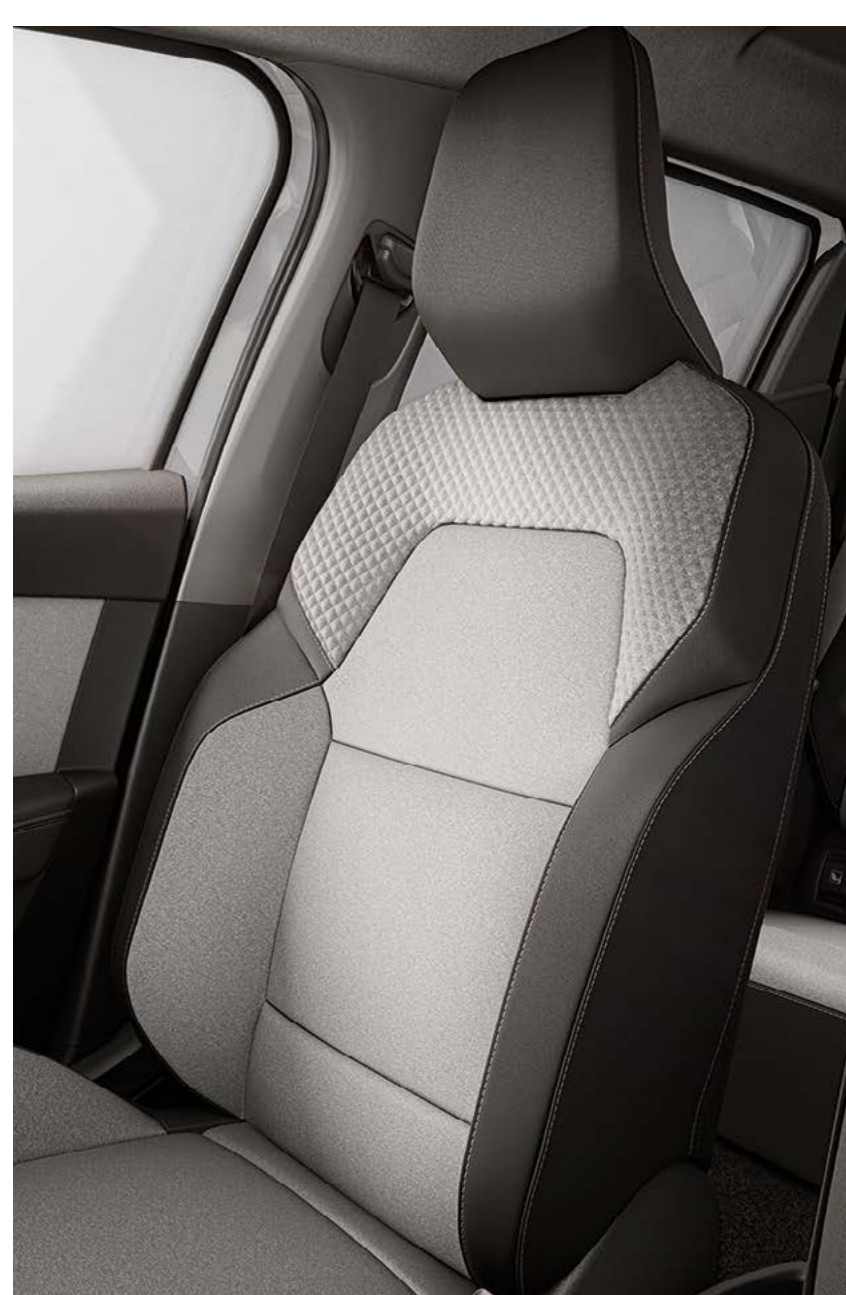

sive tekstilne presvlake s 3D uzorkom

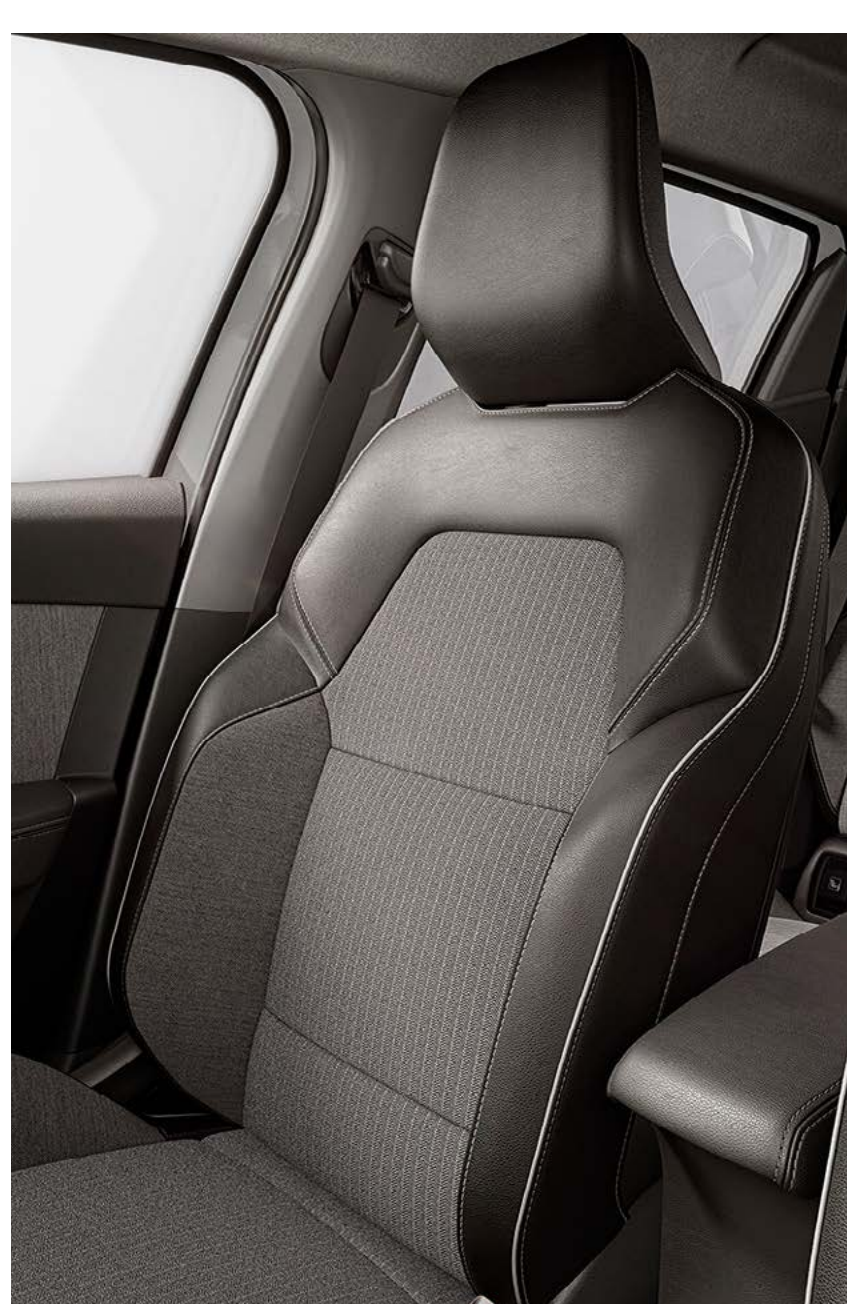

tekstilne presvlake od crno-sive teksturirane prevučene tkanine s bakrenim šavovima



presvlake od sivog tekstila i crne teksturirane prevučene tkanine s plavim šavovima

pokrovi kotača i naplatci



15-inčni pokrovi kotača Iremia



16-inčni naplatci Flexwheel



16-inčni naplatci Boa Vista



16-inčni crni aluminijski naplatci Boa Vista dijamantne obrade



17-inčni naplatci Vivastella



17-inčni aluminijski naplatci "La flèche" dijamantne obrade

Slike su simbolične.

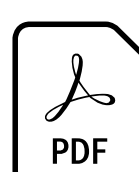

preuzmite popis cjelokupne serijske i opcijske opreme

izbornik ↑

06. opcije za personalizaciju vozila

dodatna oprema



osvjetljenje podvozja

Pomaže vam da s lakoćom pronađete automobil na slabo osvijetljenom parkiralištu. Ambijentalno LED osvjetljenje podvozja i kratka svjetla automatski se uključuju svaki put kad se približite vozilu.



premium tepisi esprit Alpine

Dodatno istaknite sportski izgled svojeg novog Clija E-Tech esprit Alpine. Na raspolaganju su vam upečatljivi i kvalitetni premium tepisi upotpunjeni ekskluzivnim oznakama marke Alpine (na tepisima za vozača i suvozača) i plavim šavovima.



poluelektrična uvlačiva kuka za vuču

Želite da vaš automobil izgleda besprijekorno? Uz Renaultovu poluelektričnu kuku za vuču to možete postići u samo nekoliko sekundi! Kada nije u upotrebi, jednostavno je posve uvucite da ne narušava izgled vozila.



krovni nosači Quickfix

Inovativni sustav brzog pričvršćivanja omogućuje brzo, jednostavno i potpuno sigurno postavljanje krovnih nosača, bez upotrebe alata! Idealan je za postavljanje nosača bicikala, nosača skija ili krovnog kovčega, čime se dodatno povećava teretni kapacitet vozila.



bežični punjač za pametni telefon

Pametni telefon jednostavno napunite tako da ga stavite na punjač u središnjoj konzoli.

Slike su simbolične.



preuzmite katalog dodatne opreme

saznajte više o dodatnoj opremi →

izbornik ↑

06. opcije za personalizaciju vozila

motori E-Tech

E-Tech full hybrid 145 KS

vrsta goriva	
bezolovni benzin (E10) + full hybrid	
maksimalna snaga punog hibrida (KS) / broj okretaja (o/min)	
145/5600	
najveći okretni moment (Nm) / broj okretaja (o/min)	
148/3200	205
baterija (kWh)	
1.2	
masa praznog vozila (kg)	
1238	

motori s unutarnjim izgaranjem

SCe 65	TCe 90	TCe 100 LPG	dCi 100	
najveća snaga (KS) / broj okretaja (o/min)				
49 (70)/6250	67 (90)/4500 do 5000	74 (100)/4600 do 5000	67 (90)/4800 do 5000*	74 (100)/3750
najveći okretni moment (Nm) / broj okretaja (o/min)				
95/3600	160/3600	170/2000 do 3500	160/2100 do 3750*	260/1750 do 2500
mjenjači				
5-stupanjski ručni mjenjač	6-stupanjski ručni mjenjač	6-stupanjski ručni mjenjač	6-stupanjski ručni mjenjač	
masa praznog vozila (kg)				
1028	1082	1144 do 1161	1173	

* Bezolovni benzin (E10).

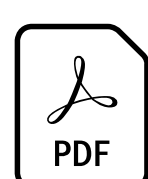

preuzmite popis opreme i tehničke karakteristike

dimenzije i kapaciteti

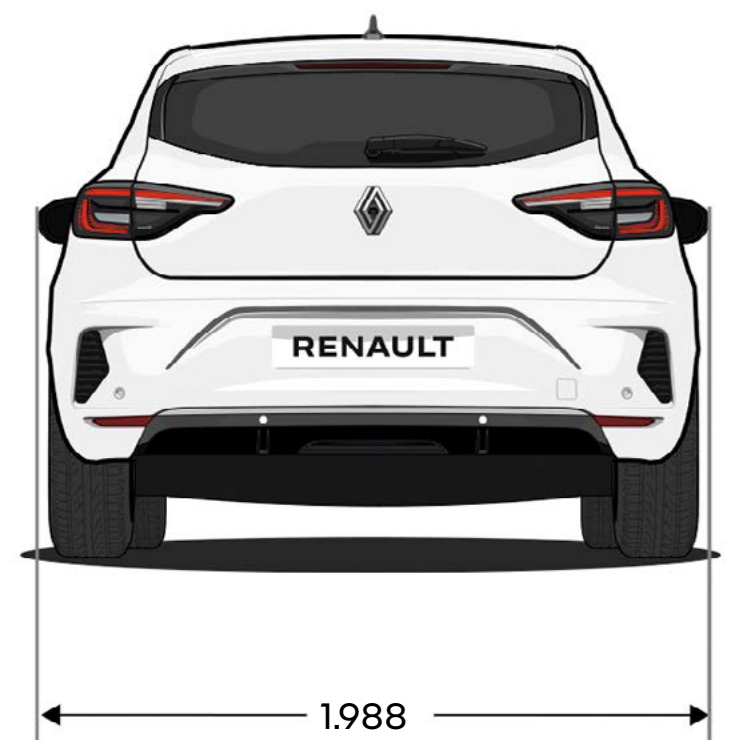
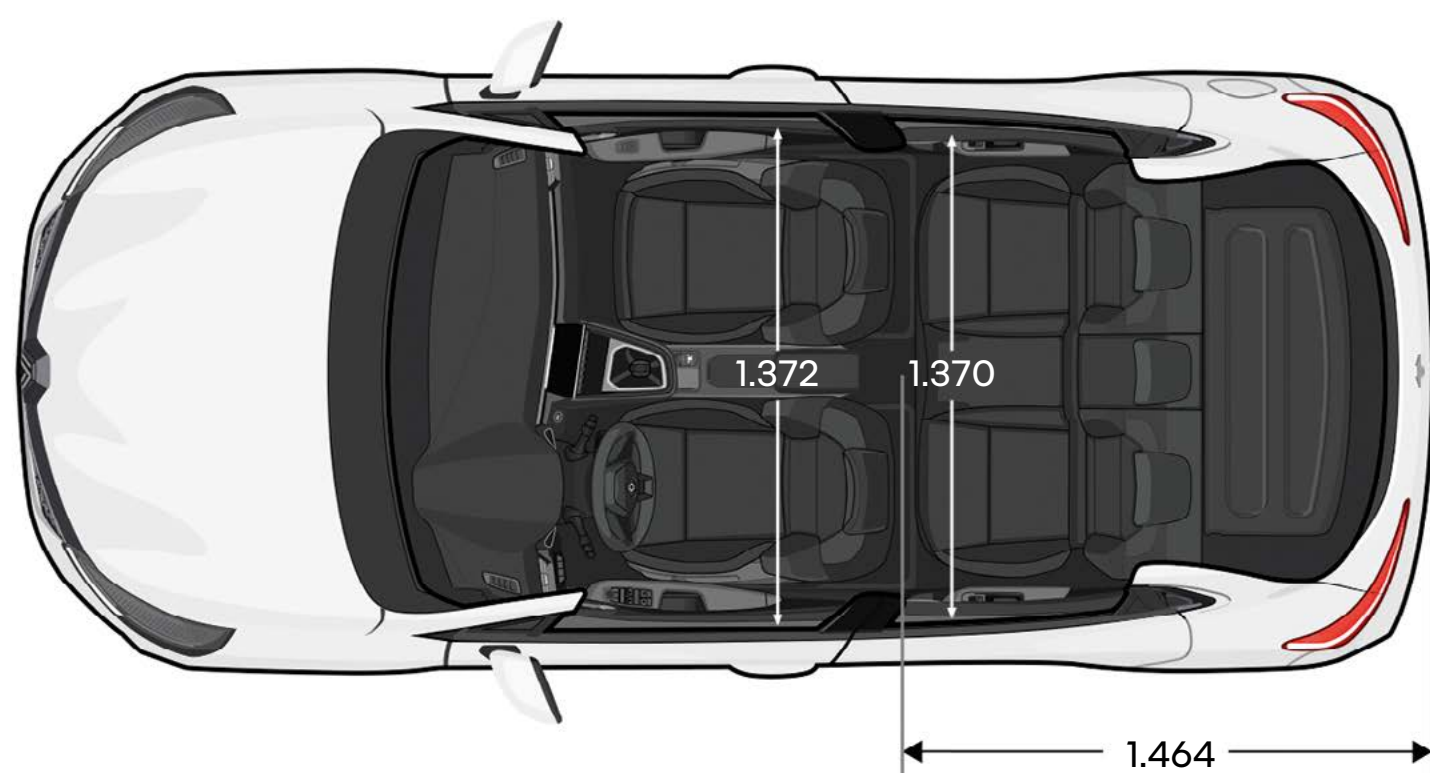
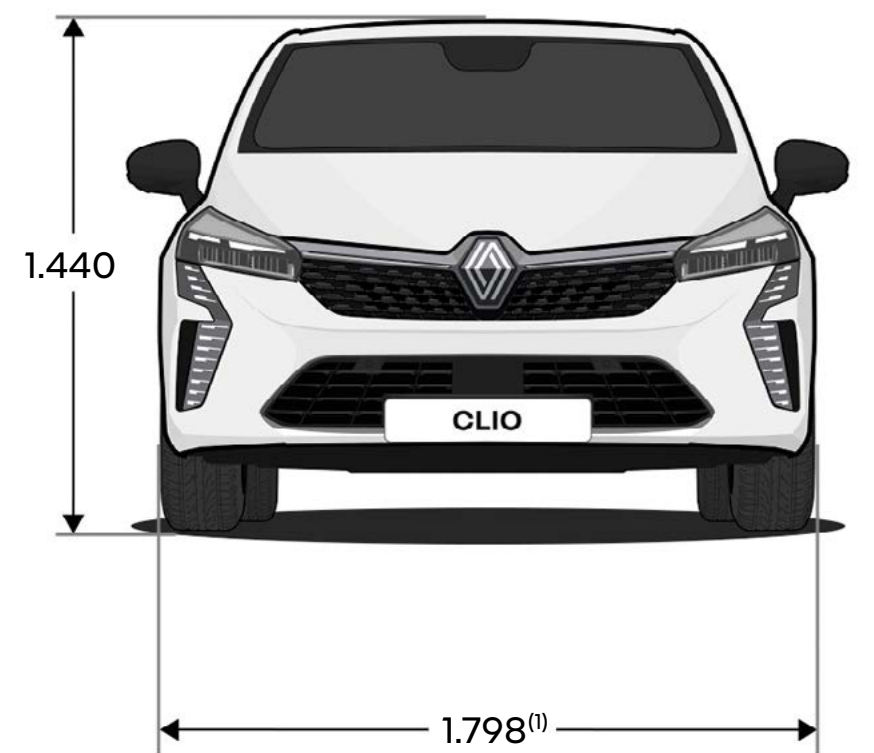
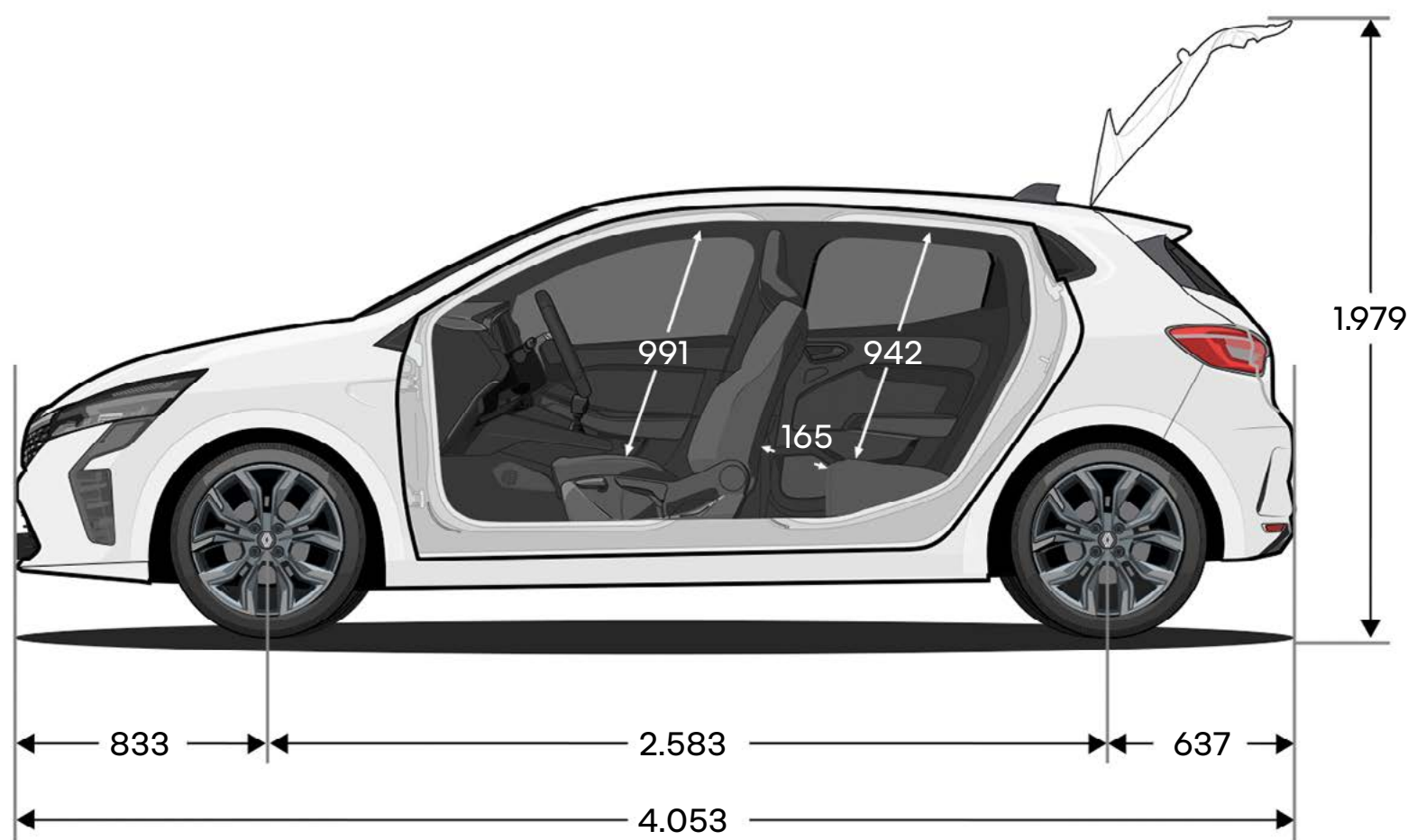

obujam prtljažnika (u litrama)	E-Tech full hybrid	benzinski motor	dizelski motor
U dm ³ VDA ⁽²⁾ s kompletom za popravak guma	217	317	302
najveći obujam s kompletom za popravak guma	301	391	366
najveći obujam sa sklopljenom klupom i kompletom za popravak guma	979	1069	1044

(1) Sa sklopljenim retrovizorima.
 (2) VDA norma (ISO 3832)
 Dimenzije u mm.

izbornik ↑

Program "Human First" sveobuhvatni je program sigurnosti koji je Renault razvio u suradnji s istraživačima, stručnjacima i vatrogascima.

Budući da se prometna sigurnost tiče svih sudionika u prometu, kako pješaka i biciklista tako i vozača automobila i motociklista, program "Human First" ima za cilj:

- 1. spriječiti nesreće razvojem sigurnosne opreme i naprednih sigurnosnih sustava te sustava za pomoć u vožnji**
do 36 naprednih sustava za pomoć u vožnji / više od 60 dijelova sigurnosne opreme, do 7 zračnih jastuka, dječje sjedalice (Isofix), rješenje Renault Fixe4sure / od 1970. prijavljeno je više od 2000 patenata u području sigurnosti
- 2. spriječiti nesreće uz pomoć inovacija razvijenih u suradnji s vatrogascima**
QRRescue / pristup za vatrogasce / u proteklih 10 godina obučeno je više od 5000 vatrogasaca u 17 zemalja diljem svijeta / u svrhu vatrogasne obuke godišnje se donira oko 600 automobila
- 3. smanjiti broj nesreća i ozbiljnost njihovih posljedica kroz značajno ulaganje u istraživanje i razvoj**
funkcija Safety score / funkcija Safety coach / povezane usluge / velike količine podataka / sustavi umjetne inteligencije i kibernetička sigurnost

saznajte više o programu "Human First"

Renaultove usluge održavanja

Uvijek smo uz vas da bismo vam olakšali vožnju i uštedjeli vrijeme potrebno za održavanje vašeg Renaulta: online ponude i ugovaranje sastanaka, fiksne cijene paketa, ugovori o održavanju, osiguranje i pomoć na cesti, prilagođeni program My Renault i drugo. Iskoristite prednosti jednostavnih i brzih rješenja po mjeri vaših potreba.

saznajte više o Renaultovim uslugama održavanja



Potrošnja goriva i emisija CO₂ izražene su u rasponu od najnižih do najviših službenih specifičnih vrijednosti. Potrošnja goriva u mješovitoj vožnji: 4,1 – 7,8 l/100 km. Emisija CO₂: 96 - 137 g/km.

Zbog posljedica globalne nestašice, neki elementi opreme prikazani u ovoj brošuri mogu biti nedostupni. U trenutačnim uvjetima teško je predvidjeti dobavljalivost određenih elemenata opreme, koje zbog globalne nestašice možda neće biti moguće nabaviti. Za najnovije informacije obratite se najbližem ovlaštenom koncesionaru. Poduzeto je sve potrebno da sadržaj ovog materijala bude točan i ažuran u trenutku tiskanja. Ovaj je dokument sastavljen na temelju predserijskih vozila ili prototipova. Sukladno svojoj politici stalnog poboljšanja proizvoda, Renault zadržava pravo izmjene karakteristika vozila i dodatne opreme opisanih i predstavljenih u ovoj brošuri u bilo kojem trenutku. O tim se izmjenama Renaultovi koncesionari obavještavaju u najkraćem roku. Ovisno o zemlji komercijalizacije vozila, verzije se mogu razlikovati, a neki dijelovi opreme nisu dostupni (serijski, opcijski ili kao dodatna oprema). Za najnovije informacije obratite se najbližem ovlaštenom koncesionaru. Zbog tehničkih ograničenja u tiskanju, boje u katalogu mogu se razlikovati od stvarnih boja karoserije ili materijala unutrašnjih obloga. Sva prava pridržana. Zabranjuje se svaka reprodukcija ovog materijala, djelomično ili u cijelosti, u bilo kojem obliku i na bilo koji način bez pisanog odobrenja društva Renault.

Slike u brošuri su simbolične i informativne. Svi podaci i informacije navedeni na stranicama i u dokumentima su privremeni i podložni promjenama te zadržavamo pravo pogreške u tekstu.

Publicis – autori fotografija: He&Me, © Renault Marketing 3D-Commerce
Izdavatelj kataloga: Renault s.a.s., 122-122 bis avenue du Général Leclerc, 92100 Boulogne-Billancourt – Francuska Prijevod i lokalna prilagodba: GA Croatia d.o.o., ovlaštenu uvoznik za marku Renault u Hrvatskoj, Radnička cesta 47, 10000 Zagreb | listopad 2023..

Renault preporučuje



izbornik ↑