

NOVI RENAULT KANGOO PASSENGER



dostupan s dizelskim i benzinskim motorom



kombi za cijelu obitelj

Modularni prostor prilagođen vašim potrebama, prtljažnik obujma od 775 l, 49 l prostora za odlaganje i 11 naprednih sustava za pomoć u vožnji.



Otkrijte udobnost nove generacije uz Renault Kangoo Passenger.

**prtljažnik
obujma od 775 l**

**49 l prostora za
odlaganje**

**stražnja klupa
preklopiva u
omjeru 1:3 – 2:3**

**modularni
krovni nosači**

**11 sustava za
pomoć u vožnji**

sadržaj

01. dizajn

02. unutrašnjost

03. modularnost

04. multimedija

05. napredni sustav za pomoć u vožnji

06. personalizacija

Renaultova ikona u novom ruhu

Jednostavni oblici, dinamične linije, široki bokovi i naplatci odvažna izgleda – Renault Kangoo Passenger vraća se u obnovljenom izdanju.



Novi LED svjetlosni potpis u obliku slova C daje ovom vozilu prepoznatljiv i upečatljiv identitet.



dnevna LED svjetla u obliku slova C



sadržaj ↑

prostranost i udobnost

Velika stražnja bočna vrata (615 mm) i prednja koja se otvaraju pod kutom od 90 ° znatno olakšavaju ulazak u vozilo.

Užitak u unutrašnjosti jamči vozačevo sjedalo, podesivo u predjelu donjeg dijela leđa, klizna stražnja klupa preklopiva u omjeru 1:3 – 2:3 i nova, ergonomski dizajnirana armaturna ploča.



stražnja bočna vrata s otvorom od 615 mm

Unutrašnjost vozila pomno je dizajnirana i upotpunjena novom armaturnom pločom s inovativnim mjestima za odlaganje.



ergonomski dizajnirana armaturna ploča s inovativnim mjestima za odlaganje

49 litara prostora za pohranu, dvije USB utičnice te džepovi i preklopivi stolići, ugrađeni u poleđinu naslona sjedala, omogućuju vam da ponesete sve što vam je potrebno za udobno uživanje u putovanju.



dvije USB utičnice i jedna 12 V utičnica za putnike na stražnjim sjedalima



7-litreni pretinac Easy Life

beskonačne mogućnosti

Utovar je još jednostavniji uz niski prag prtljažnika i modularnu unutrašnjost!



prtljažnik obujma do 3500 l

Preklapanjem stražnje klupe (u omjeru 1:3 – 2:3) i suvozačevog sjedala stvara se ravna podnica za jednostavan utovar duljih predmeta (do 2,7 m duljine).



utovarna duljina do 2,7 m

Prevezite sve što vam je potrebno uz pomoć krovnih nosača – jednostavno ih postavite okomito ili vodoravno, bez upotrebe alata!



lako podesivi modularni krovni nosači (bez upotrebe alata)



modularna unutrašnjost – preklopiva stražnja klupa i suvozačevo sjedalo

sadržaj ↑

praktične opcije za povezivanje

Pristupite omiljenim aplikacijama u trenu! Iskoristite prednosti bežičnog zrcaljenja zaslona pametnog telefona, kompatibilnog sa sustavima Android Auto™ i Apple CarPlay™.



8-inčni zaslon multimedijskog sustava, bežični punjač, ugrađena navigacija i povezane usluge... Baš sve je osmišljeno da vam olakša vožnju.



navigacija s prikazom informacija o benzinskim postajama⁽¹⁾



bežični punjač pametnog telefona

(1) Ovisno o inačici. Android Auto™ zaštitni je znak društva Google Inc. Apple CarPlay™ zaštitni je znak društva Apple Inc.



11 naprednih sustava za pomoć u vožnji

Novi Kangoo Passenger u okviru programa sigurnosti Human First nudi 11 inovativnih i naprednih sustava za pomoć u vožnji.

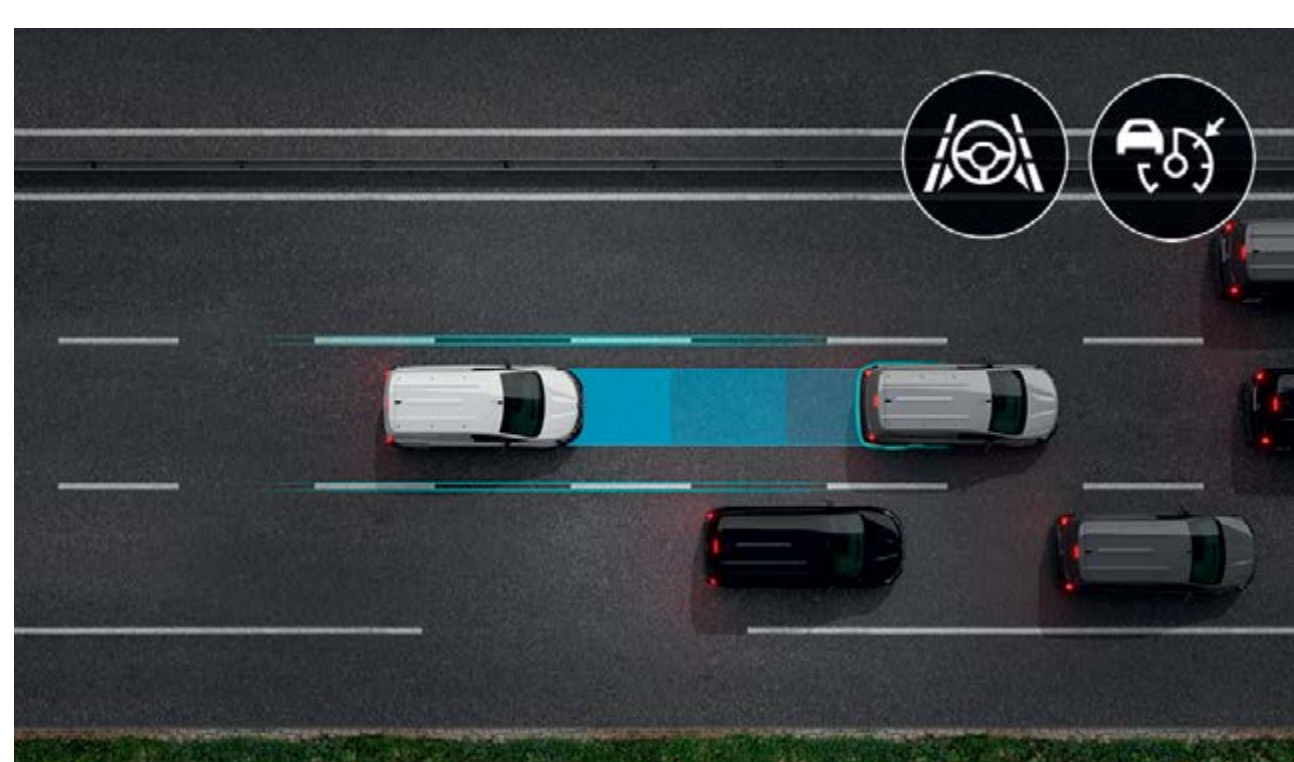

sustav za pomoć u vožnji autocestom i u prometnim gužvama

Aktivan pri brzinama od 0 do 170 km/h, ovaj sustav prilagođava brzinu, održava sigurnosni razmak od vozila ispred te vam pomaže da ostanete u voznom traku. Za još udobniju i bezbrižniju vožnju, vozilo prati usporavanje prometa te se automatski zaustavlja i pokreće.

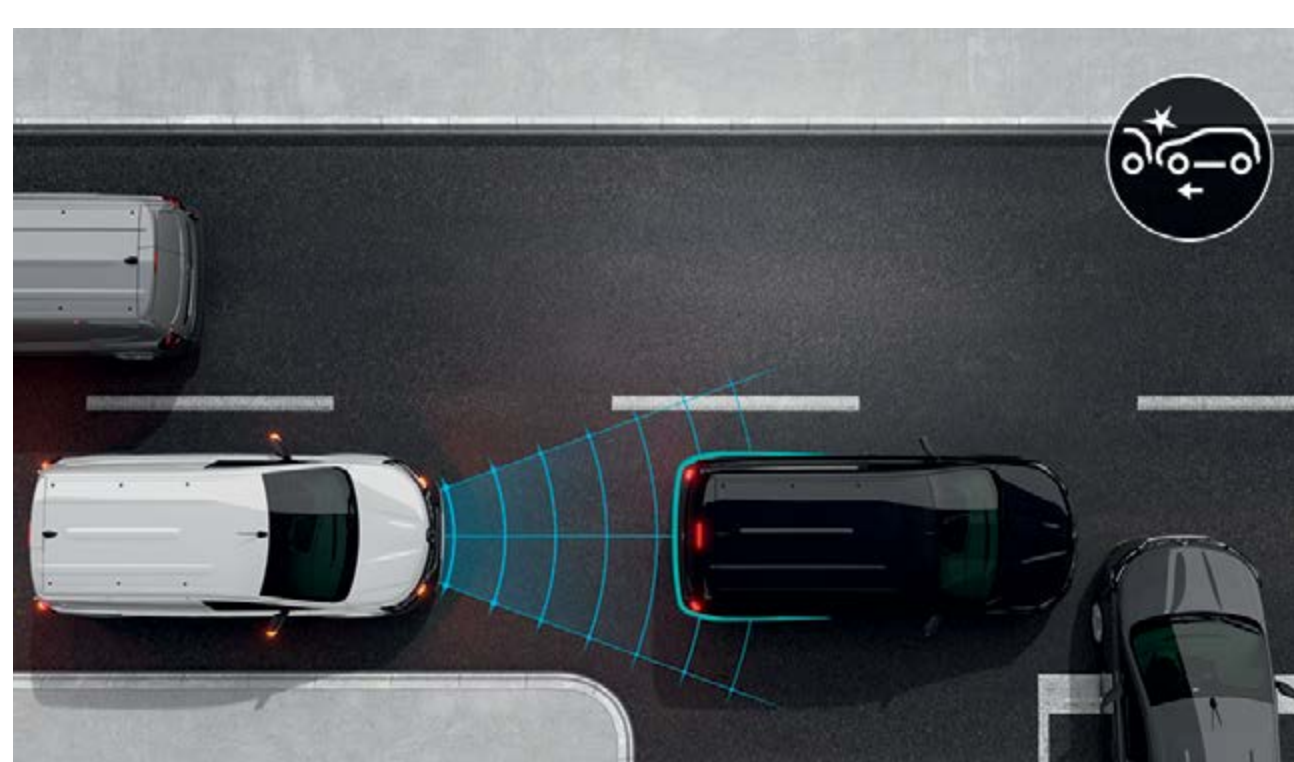

automatsko kočenje u nuždi

Učinkovit danju i noću, ovaj sustav prepoznaje opasnost od sudara u gradskoj vožnji i na autocesti (pješači, biciklisti i drugi automobili). U slučaju izostale ili zakašnjele reakcije vozača, vozilo automatski aktivira kočnice.

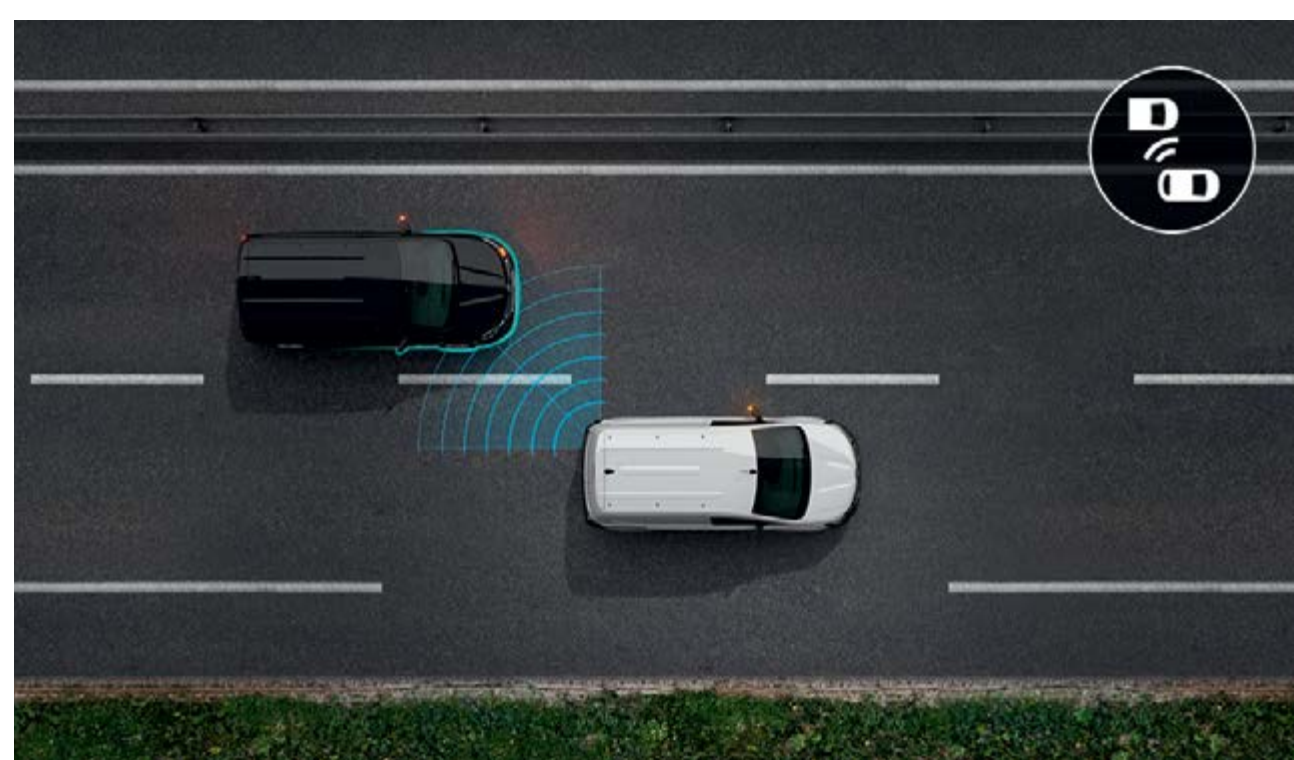

aktivni sustav upozorenja na vozila u mrtvom kutu

Sustav se aktivira pri brzinama između 30 i 180 km/h te vas automatski upozorava na prisutnost vozila izvan vašeg vidnog polja. Po potrebi može preuzeti kontrolu nad upravljačem i tako spriječiti bočni sudar.

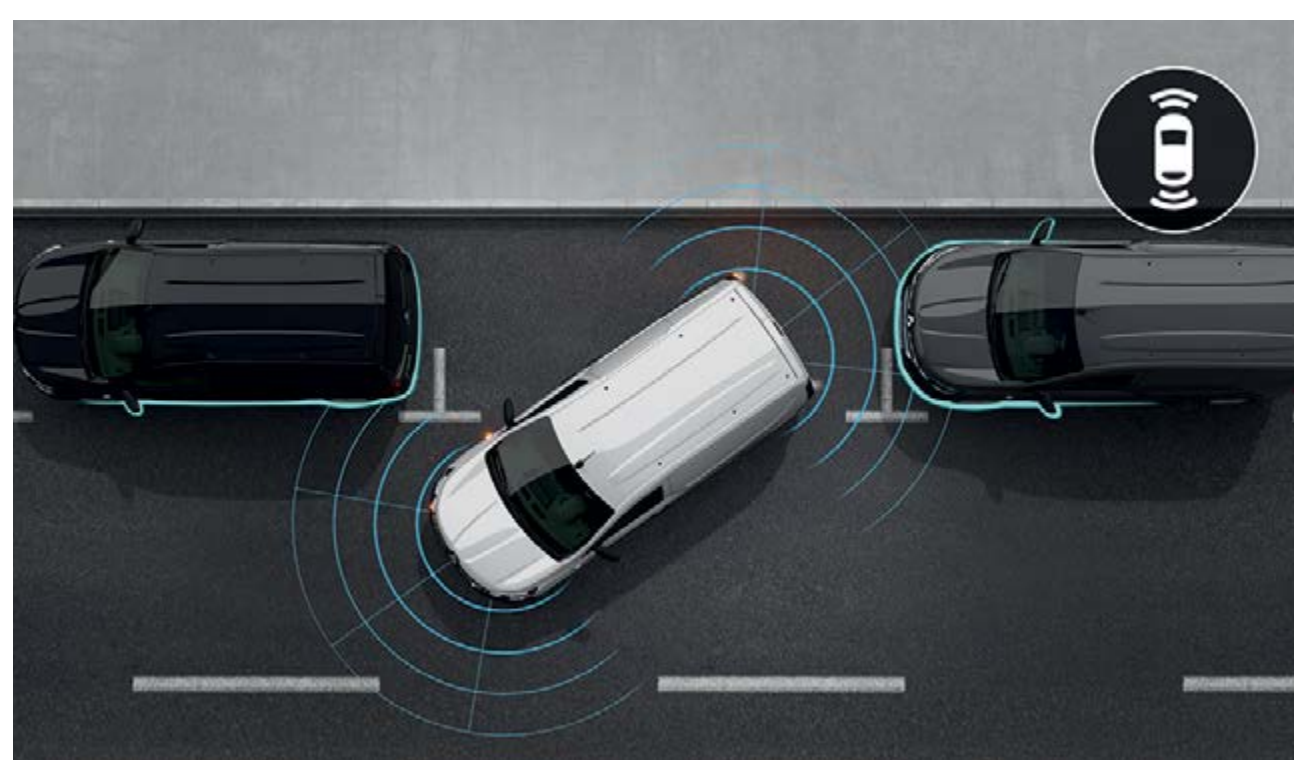

prednji, stražnji i bočni parkirni senzori

Pojednostavnjuju manevriranje tako što vas zvučnim i vizualnim signalima upozoravaju na blizinu prepreke.

sustavi za pomoć u vožnji

- aktivni tempomat (regulator brzine s praćenjem sigurnosnog razmaka)
- sustav za pomoć u vožnji autocestom i u prometnim gužvama
- funkcija Extended Grip

sustavi za pomoć pri parkiranju

- prednji, stražnji i bočni parkirni senzori

sigurnosni sustavi

- sustav za održavanje vozila u voznom traku
- automatsko kočenje u nuždi
- kamera za vožnju unatrag
- aktivni sustav upozorenje na vozila u mrtvom kutu
- upozorenje na prekoračenje brzine s prepoznavanjem prometnih znakova
- automatsko uključivanje dugih svjetala
- upozorenje na umor vozača

sadržaj ↑

06. personalizacija

boje



bijela Mineral⁽¹⁾



siva Highland⁽²⁾



siva Cassiopee⁽¹⁾



crna Etoile⁽²⁾



smeđa Terracotta⁽¹⁾



crvena Carmin⁽²⁾



plava Sodalite⁽²⁾

(1) Jednoslojna boja.
(2) Metalik boja.
Slike su simbolične.

sadržaj ↑

06. personalizacija

oprema



serijska oprema

- tempomat
- stražnji parkirni senzori
- upozorenje na frontalni i bočni sudar
- vozačevo i suvozačevo sjedalo podesivo po visini, duljini i nagibu
- 4,2-inčni informativni zaslon u boji između TFT instrumenata s kromiranim umetcima

Slika je simbolična.

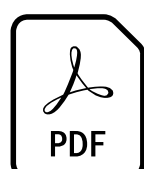

provjerite svu serijsku i opcijску opremu

06. personalizacija

presvlake



presvlake od tkanine

naplatci



ukrasni naplatci
Flexwheel (16")

Slike su simbolične.



**provjerite svu
serijsku i opcijску opremu**

sadržaj ↑

dodatna oprema



krovni kovčeg

Povećajte teretni kapacitet uz pomoć praktičnog i izdržljivog krovnog kovčega, neizostavnog kad je riječ o beskompromisnim putovanjima.



kuka za vuču RDSO

Kuka je namijenjena vuči ili prijevozu teretnih prikolica, čamaca, kamp-kućica, profesionalne opreme, nosača bicikala i drugog. Kad nije u upotrebi, možete je rastaviti brzo i bez upotrebe alata, a uklonite li kuglični zglob, kuka postaje nevidljiva!



krovni nosači

Povećajte teretni kapacitet uz pomoć krovni nosača na koje možete postaviti nosač bicikala, skija ili krovni kovčeg.



kromirana kućišta vanjskih retrovizora i obloge ručica vrata

Neka vaše vozilo zablista posebnim stilom. Vanjske ručice krasi po mjeri izrađene obloge koje istovremeno pomažu očuvati njihov originalni izgled.



nosač bicikala coach

Nosač se postavlja brzo i jednostavno, a na njemu možete prevesti do četiri bicikla.

sadržaj ↑

06. personalizacija

motori

85 kW	96 kW
gorivo	
dizel	benzin
pogon	
prednji	prednji
najveći okretni moment (Nm) pri broju okretaja (o/min)	
270	260
mjenjač	
ručni 6-stupanjski	ručni 6-stupanjski
0-100 km/h (s)	
11,8	13,6



provjerite svu serijsku i opcijску opremu

dimenzije i obujam

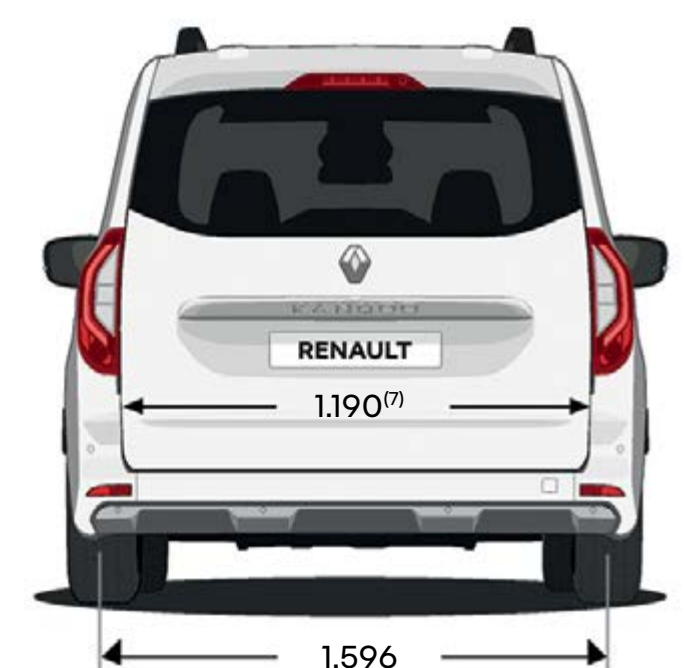
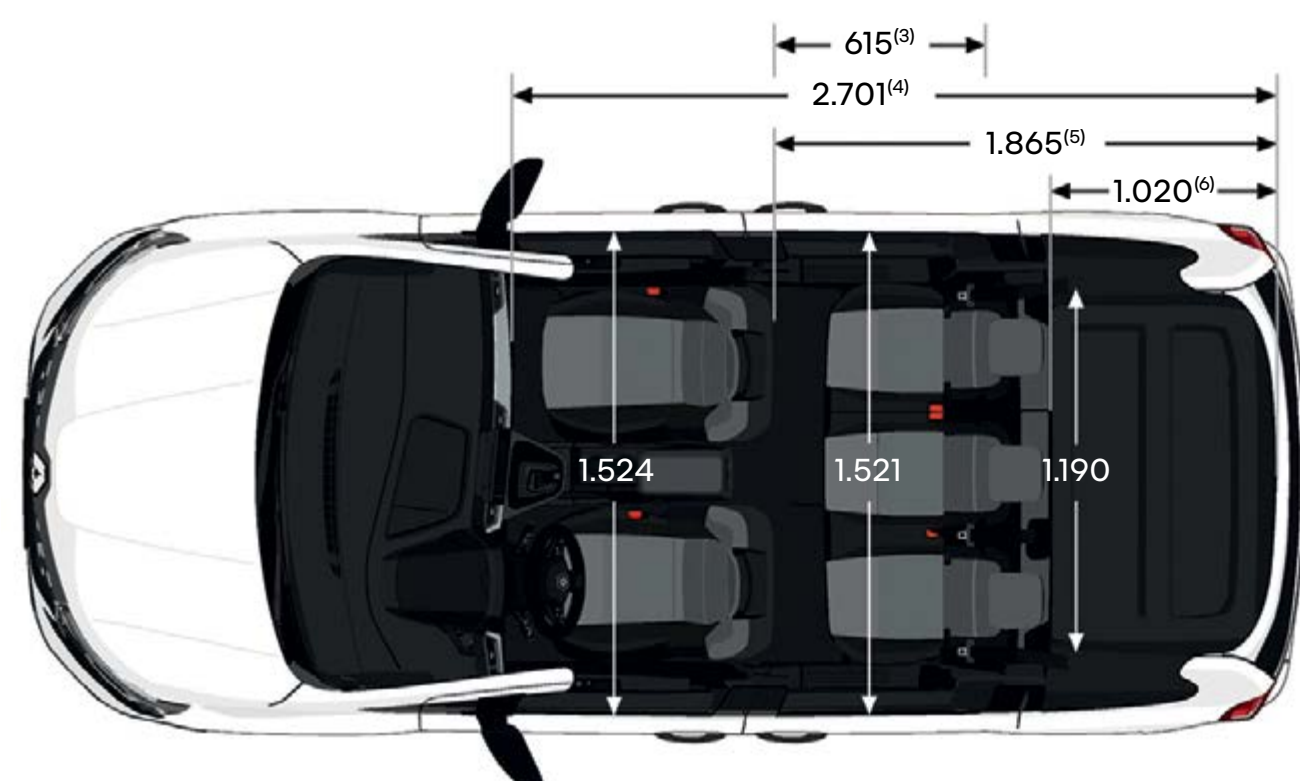
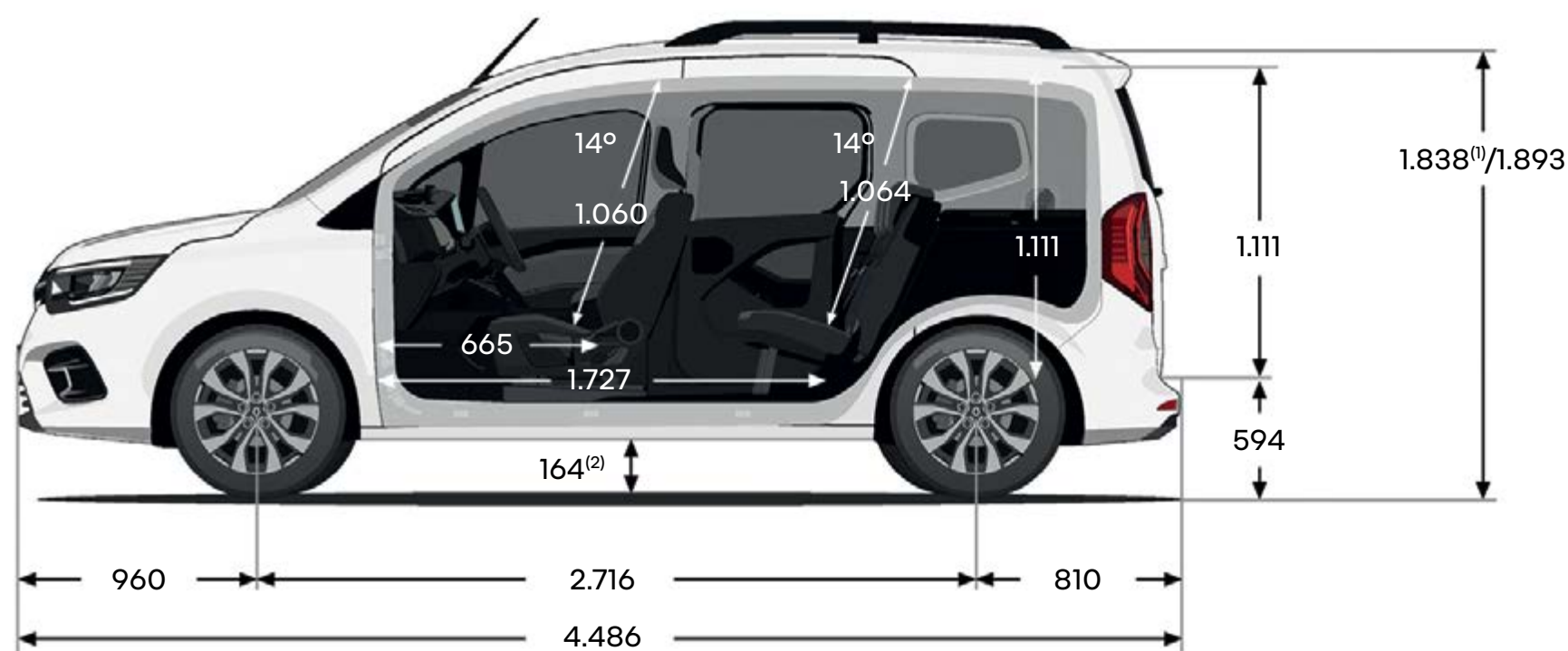

obujam prtljažnika (l)

dizel / benzin

ispod stražnje police u konfiguraciji s pet sjedala

775

do stropa u konfiguraciji s pet sjedala

1.200

u konfiguraciji s dvama sjedalima (uz preklopljenu stražnju klupu)

2.800

u konfiguraciji s jednim sjedalom
(uz preklopljenu stražnju klupu i suvozačevo sjedalo)

3.500

Dimenzije su izražene u milimetrima.

(1) S postavljenim pametnim krovnim nosačima.

(2) Razmak praznog vozila od tla.

(3) Širina otvora bočnih vrata.

(4) Utovarna duljina nakon preklapanja stražnje klupe i suvozačevo sjedalo.

(5) Utovarna duljina nakon preklapanja stražnje klupe.

(6) Utovarna duljina u području stražnje klupe.

(7) Vrijednost izmjerena na visini od 100 mm iznad praga.



**provjerite svu
serijsku i opcijsku opremu**

sadržaj ↑

Program Human First sveobuhvatni je program sigurnosti koji je Renault razvio u suradnji s istraživačima, stručnjacima i vatrogascima.

Budući da se prometna sigurnost tiče svih sudionika u prometu, kako pješaka i biciklista tako i vozača automobila i motociklista, program Human First ima za cilj:

- 1. spriječiti nesreće razvojem sigurnosne opreme te razvojem naprednih sigurnosnih sustava i sustava za pomoć u vožnji**
do 27 naprednih sustava za pomoć u vožnji / više od 60 dijelova sigurnosne opreme, do 7 zračnih jastuka, dječje sjedalice (Isofix), rješenje Renault Fixe4sure / od 1970. prijavljeno je više od 2000 patenata u području sigurnosti
- 2. spriječiti nesreće uz pomoć inovacija razvijenih u suradnji s vatrogascima**
QR Rescue kôd / pristup za vatrogasce / u proteklih 10 godina obučeno je više od 5000 vatrogasaca u 17 zemalja diljem svijeta / u svrhu vatrogasne obuke godišnje se donira oko 600 automobila
- 3. smanjiti broj nesreća i ozbiljnost njihovih posljedica kroz značajno ulaganje u istraživanje i razvoj**
ocjena sigurnosti / povezane usluge / velike količine podataka / sustavi umjetne inteligencije i kibernetička sigurnost

saznajte više o programu Human First

Renaultove usluge održavanja

Uvijek smo uz vas da bismo vam olakšali vožnju i uštedjeli vrijeme potrebno za održavanje vašeg Renaulta: online ponude i ugovaranje sastanaka, fiksne cijene paketa, ugovori o održavanju, osiguranje i pomoć na cesti, prilagođeni program My Renault i drugo. Iskoristite prednosti jednostavnih i brzih rješenja po mjeri vaših potreba.

saznajte više o Renaultovim uslugama održavanja



Potrošnja goriva u mješovitoj vožnji: 5,5 – 8,1 l/100 km. Emisije CO₂: 136 - 153 g/km.

Poduzeto je sve potrebno da sadržaj ovog materijala bude točan i ažuran u trenutku tiskanja. Ovaj je dokument sastavljen na temelju predserijskih vozila ili prototipova. Sukladno svojoj politici stalnog poboljšanja proizvoda, Renault zadržava pravo izmjene karakteristika vozila i dodatne opreme opisanih i predstavljenih u ovoj brošuri u bilo kojem trenutku. O tim se izmjenama Renaultovi koncesionari obavješćuju u najkraćem roku. Ovisno o zemlji komercijalizacije vozila, verzije se mogu razlikovati, a neki dijelovi opreme nisu dostupni (serijski, opcijski ili kao dodatna oprema). Za najnovije informacije obratite se najbližem koncesionaru. Zbog tehničkih ograničenja u tiskanju boje u katalogu mogu se razlikovati od stvarnih boja karoserije ili materijala unutrašnjih obloga. Sva prava pridržana. Zabranjuje se svaka reprodukcija ovog materijala, djelomično ili u cijelosti, u bilo kojem obliku i na bilo koji način bez pisanog odobrenja društva Renault.

Slike u brošuri su simbolične i informativne. Svi podaci i informacije navedeni na stranicama i u dokumentima su privremeni i podložni promjenama te zadržavamo pravo pogreške u tekstu.

Zbog posljedica globalne nestašice poluvodiča, neki elementi opreme prikazani u ovoj brošuri mogu biti nedostupni. U trenutačnim uvjetima teško je predvidjeti dobavljaljivost određenih elemenata opreme, koje zbog globalne nestašice poluvodiča u konkretnom slučaju možda neće biti moguće nabaviti. Za najnovije informacije obratite se najbližem ovlaštenom koncesionaru.

Autori fotografija: M. Hanisch, C. Schmidt, © Renault Marketing 3D-Commerce
GA Croatia, d. o. o., Radnička cesta 47, 10000 Zagreb | www.renault.hr | rujan 2023.

Renault preporučuje 



sadržaj ↑